

# Inspiron 15

## 5000 Series

### サービスマニュアル

コンピュータモデル : Inspiron 15-5551  
規制モデル : P51F  
規制タイプ : P51F003



# メモ、注意、警告

---



メモ: コンピュータを使いやすくするための重要な情報を説明しています。



注意: ハードウェアの損傷やデータの損失の可能性を示し、その問題を回避するための方法を説明しています。



警告: 物的損害、けが、または死亡の原因となる可能性があることを示しています。

---

**著作権 © 2015 Dell Inc. 無断転載を禁じます。** この製品は、米国および国際著作権法、ならびに米国および国際知的財産法で保護されています。Dell™、およびデルのロゴは、米国および/または其他管轄区域における Dell Inc. の商標です。本書で使用されている其他すべての商標および名称は、各社の商標である場合があります。

2015 - 03

Rev. A00

# 目次

コンピュータ内部の作業を始める前に.....	10
作業を開始する前に .....	10
安全にお使いいただくために.....	10
奨励するツール.....	11
コンピュータ内部の作業を終えた後に.....	13
バッテリーの取り外し.....	14
手順.....	14
バッテリーの取り付け.....	15
手順.....	15
オプティカルドライブの取り外し.....	16
作業を開始する前に.....	16
手順.....	16
オプティカルドライブの取り付け.....	19
手順.....	19
作業を終えた後に.....	19
ベースカバーの取り外し.....	20
作業を開始する前に.....	20
手順.....	20
ベースカバーの取り付け.....	22
手順.....	22
作業を終えた後に.....	22

メモリモジュールの取り外し.....	<b>23</b>
作業を開始する前に.....	23
手順.....	23
メモリモジュールの取り付け.....	<b>25</b>
手順.....	25
作業を終えた後に.....	26
ハードドライブの取り外し.....	<b>27</b>
作業を開始する前に.....	27
手順.....	27
ハードドライブの取り付け.....	<b>31</b>
手順.....	31
作業を終えた後に.....	31
ワイヤレスカードの取り外し.....	<b>32</b>
作業を開始する前に.....	32
手順.....	32
ワイヤレスカードの取り付け.....	<b>34</b>
手順.....	34
作業を終えた後に.....	34
コイン型電池の取り外し.....	<b>35</b>
作業を開始する前に.....	35
手順.....	35
コイン型電池の取り付け.....	<b>37</b>
手順.....	37
作業を終えた後に.....	37

キーボードの取り外し.....	<b>38</b>
作業を開始する前に.....	38
手順.....	38
キーボードの取り付け.....	<b>41</b>
手順.....	41
作業を終えた後に.....	41
コンピュータベースの取り外し.....	<b>42</b>
作業を開始する前に.....	42
手順.....	42
コンピュータベースの取り付け.....	<b>47</b>
手順.....	47
作業を終えた後に.....	47
オプティカルドライブインターポーザの取り外し.....	<b>48</b>
作業を開始する前に.....	48
手順.....	48
オプティカルドライブインターポーザの取り付け.....	<b>50</b>
手順.....	50
作業を終えた後に.....	50
スピーカーの取り外し.....	<b>51</b>
作業を開始する前に.....	51
手順.....	51
スピーカーの取り付け.....	<b>53</b>
手順.....	53
作業を終えた後に.....	53

<b>I/O ボードの取り外し.....</b>	<b>54</b>
作業を開始する前に.....	54
手順.....	54
<b>I/O ボードの取り付け.....</b>	<b>56</b>
手順.....	56
作業を終えた後に.....	56
<b>ヒートシンクアセンブリの取り外し.....</b>	<b>57</b>
作業を開始する前に.....	57
手順.....	57
<b>ヒートシンクアセンブリの取り付け.....</b>	<b>59</b>
手順.....	59
作業を終えた後に.....	59
<b>電源ボタンモジュールの取り外し.....</b>	<b>61</b>
作業を開始する前に.....	61
手順.....	61
<b>電源ボタンモジュールの取り付け.....</b>	<b>64</b>
手順.....	64
作業を終えた後に.....	64
<b>システム基板の取り外し.....</b>	<b>65</b>
作業を開始する前に.....	65
手順.....	65
<b>システム基板の取り付け.....</b>	<b>70</b>
手順.....	70
作業を終えた後に.....	71

ディスプレイアセンブリの取り外し.....	<b>72</b>
作業を開始する前に.....	72
手順.....	72
ディスプレイアセンブリの取り付け.....	<b>75</b>
手順.....	75
作業を終えた後に.....	75
ディスプレイベゼルの取り外し.....	<b>76</b>
作業を開始する前に.....	76
手順.....	76
ディスプレイベゼルの取り付け.....	<b>78</b>
手順.....	78
作業を終えた後に.....	78
ディスプレイパネルの取り外し.....	<b>79</b>
作業を開始する前に.....	79
手順.....	79
ディスプレイパネルの取り付け.....	<b>82</b>
手順.....	82
作業を終えた後に.....	82
ディスプレイヒンジの取り外し.....	<b>83</b>
作業を開始する前に.....	83
手順.....	83
ディスプレイヒンジの取り付け.....	<b>85</b>
手順.....	85
作業を終えた後に.....	85

ディスプレイケーブルの取り外し.....	<b>86</b>
作業を開始する前に.....	86
手順.....	86
ディスプレイケーブルの取り付け.....	<b>88</b>
手順.....	88
作業を終えた後に.....	88
ディスプレイ背面カバーとアンテナアセンブリの取り外し.....	<b>89</b>
作業を開始する前に.....	89
手順.....	89
ディスプレイ背面カバーとアンテナアセンブリの取り付け.....	<b>91</b>
手順.....	91
作業を終えた後に.....	91
カメラの取り外し.....	<b>92</b>
作業を開始する前に.....	92
手順.....	92
カメラの取り付け.....	<b>94</b>
手順.....	94
作業を終えた後に.....	94
電源アダプタポートの取り外し.....	<b>95</b>
作業を開始する前に.....	95
手順.....	95
電源アダプタポートの取り付け.....	<b>97</b>
手順.....	97
作業を終えた後に.....	97



パームレストアセンブリの取り外し.....	<b>98</b>
作業を開始する前に.....	98
手順.....	98
パームレストアセンブリの取り付け.....	<b>100</b>
手順.....	100
作業を終えた後に.....	100
<b>BIOS のフラッシュ.....</b>	<b>101</b>



# コンピュータ内部の作業を始める前に

---

 **注意:** コンポーネントおよびカードは、損傷を避けるために端を持つようにしてください。ピンおよび接合部には触れないでください。









 **メモ:** 本書の画像は、ご注文の構成によってお使いのコンピュータと異なる場合があります。

## 作業を開始する前に

- 1 開いているファイルはすべて保存して閉じ、実行中のプログラムはすべて終了します。
  - 2 コンピュータをシャットダウンします。
    - Windows 8.1: スタート画面で、電源アイコン → シャットダウンをクリックまたはタップします。
    - Windows 7: スタート → シャットダウンの順にクリックまたはタップします。
-  **メモ:** 他のオペレーティングシステムを使用している場合は、お使いのオペレーティングシステムのシャットダウン方法に関する文書を参照してください。
- 3 コンピュータおよび取り付けられているすべてのデバイスをコンセントから外します。
  - 4 電話ケーブル、ネットワークケーブルなどのすべてのケーブルをコンピュータから外します。
  - 5 キーボード、マウス、モニタなど取り付けられているすべてのデバイスや周辺機器をコンピュータから外します。
  - 6 すべてのメディアカードと光ディスクをコンピュータから取り外します(取り付けている場合)。
  - 7 コンピュータの電源を抜いたら、5秒ほど電源ボタンを押し続けてシステム基板の静電気を放電させます。

## 安全にお使いいただくために

身体の安全を守り、コンピュータを損傷から保護するために、次の安全に関する注意に従ってください。

-  **警告:** コンピューター内部の作業を始める前に、コンピュータに付属の「安全に関する情報」に目を通してください。安全に関するベストプラクティスの詳細は、規制コンプライアンスに関するホームページ ([dell.com/regulatory\\_compliance](https://dell.com/regulatory_compliance)) を参照してください。
-  **警告:** すべての電源を外してから、コンピュータカバーまたはパネルを開きます。コンピュータ内部の作業が終わったら、カバー、パネル、ネジをすべて取り付けてから、電源に接続します。
-  **注意:** コンピューターの損傷を避けるため、平らで清潔な場所で作業を行うようにしてください。
-  **注意:** コンポーネントおよびカードは、損傷を避けるために端を持つようにしてください。ピンおよび接合部には触れないでください。
-  **注意:** Dell テクニカルアシスタンスチームの許可または指示によるトラブルシューティングと修理のみを行ってください。Dell の許可を受けていない修理による損傷は、保証の対象となりません。製品に付属している「安全にお使いいただくための注意」、または [dell.com/regulatory\\_compliance](https://dell.com/regulatory_compliance) を参照してください。
-  **注意:** コンピューターの内部に触れる前に、コンピュータの裏面など塗装されていない金属面に触れ、静電気を除去します。作業中は定期的に塗装されていない金属面に触れ、内部コンポーネントを損傷する恐れのある静電気を放出してください。
-  **注意:** ケーブルを外すときは、コネクタまたはプルタブを引っ張り、直接ケーブルを引っ張らないでください。ケーブルには、ケーブルを外す前に外しておく必要のあるロックタブや蝶ネジが付いたコネクタを持つものがあります。ケーブルを外すときは、均等にそろえて、コネクタピンを曲げないようにしてください。ケーブルを接続するときは、ポートおよびコネクタが正しい位置と向きで配置されていることを確認してください。
-  **注意:** ネットワークケーブルを外すには、まずケーブルのプラグをコンピュータから外し、次にケーブルをネットワークデバイスから外します。
-  **注意:** メディアカードリーダーに取り付けられたカードは、押して取り出します。

## 奨励するツール

この文書で説明する操作には、以下のツールが必要です。

- プラスドライバー

- プラスチックスクライブ

# コンピュータ内部の作業を終えた後に

---

△ 注意: コンピュータ内部にネジが残っていたり、緩んでいたりと、コンピュータに深刻な損傷を与える恐れがあります。

- 1 すべてのネジを取り付けて、コンピュータ内部に外れたネジが残っていないことを確認します。
- 2 コンピュータでの作業を始める前に、取り外したすべての外付けデバイス、周辺機器、ケーブルを接続します。
- 3 コンピュータでの作業を始める前に、取り外したすべてのメディアカード、ディスク、その他のパーツを取り付けます。
- 4 コンピュータ、および取り付けられているすべてのデバイスをコンセントに接続します。
- 5 コンピュータの電源を入れます。

# バッテリーの取り外し

**⚠ 警告:** コンピュータ内部の作業を始める前に、お使いのコンピュータに同梱の安全に関する情報を読み、[コンピュータ内部の作業を始める前に](#)その手順に従ってください。コンピュータ内部の作業を終えた後、[コンピュータ内部の作業を終えた後](#)の指示に従ってください。より安全にお使いいただくためのベストプラクティスについては、[dell.com/regulatory\\_compliance](http://dell.com/regulatory_compliance) の規制順守のホームページを参照してください。

## 手順

- 1 ディスプレイを閉じて、コンピュータを裏返します。
- 2 バッテリーラッチをロック解除の位置にスライドさせます。
- 3 指先でバッテリーを斜めにして持ち上げ、コンピュータベースから取り外します。

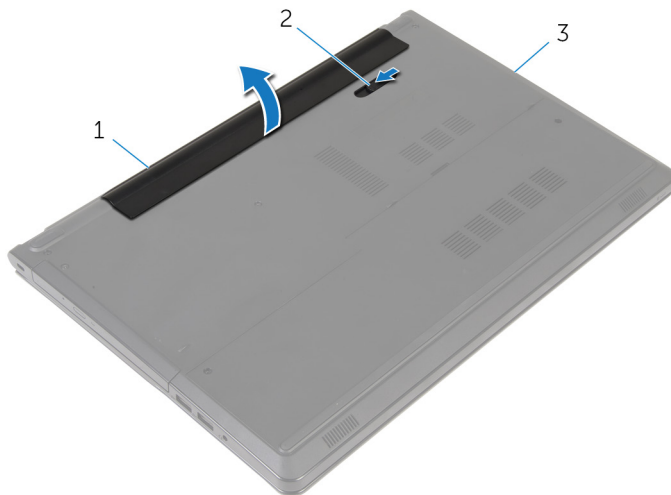

1 バッテリー

2 バッテリーラッチ

3 コンピュータベース

- 4 コンピュータを表にしてディスプレイを開き、電源ボタンを5秒間押し続け、コンピュータの静電気を除去します。

# バッテリーの取り付け

---

 警告: コンピュータ内部の作業を始める前に、お使いのコンピュータと同梱の安全に関する情報を読み、[コンピュータ内部の作業を始める前に](#)その手順に従ってください。コンピュータ内部の作業を終えた後、[コンピュータ内部の作業を終えた後](#)の指示に従ってください。より安全にお使いいただくためのベストプラクティスについては、[dell.com/regulatory\\_compliance](https://dell.com/regulatory_compliance) の規制順守のホームページを参照してください。

## 手順

バッテリーのタブをバッテリーベイのスロットに差し込み、所定の位置にバッテリーをはめ込みます。

# オプティカルドライブの取り外し

---

 **警告:** コンピュータ内部の作業を始める前に、お使いのコンピュータと同梱の安全に関する情報を読み、[コンピュータ内部の作業を始める前に](#)その手順に従ってください。コンピュータ内部の作業を終えた後、[コンピュータ内部の作業を終えた後](#)の指示に従ってください。より安全にお使いいただくためのベストプラクティスについては、[dell.com/regulatory\\_compliance](https://dell.com/regulatory_compliance) の規制順守のホームページを参照してください。

## 作業を開始する前に

[バッテリー](#)を取り外します。

## 手順

- 1 オプティカルドライブアセンブリをコンピュータベースに固定しているネジを外します。
- 2 プラスチックスクライブを使用して、オプティカルドライブをスロットから押し出し、オプティカルドライブアセンブリをオプティカルドライブベイから外します。



- 3** オプティカルドライブアセンブリをオプティカルドライブベイから引き出します。

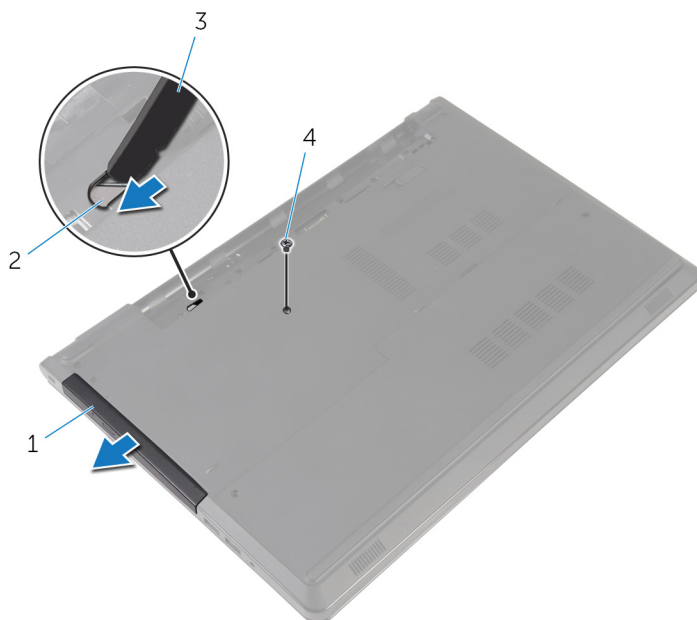

- |   |                 |   |                |
|---|-----------------|---|----------------|
| 1 | オプティカルドライブアセンブリ | 2 | オプティカルドライブスロット |
| 3 | プラスチックスクライブ     | 4 | ネジ             |

- 4** オプティカルドライブベゼルを慎重に引き出し、オプティカルドライブから取り外します。

- 5 オプティカルドライブブラケットをオプティカルドライブに固定しているネジを外して、オプティカルドライブブラケットを取り外します。

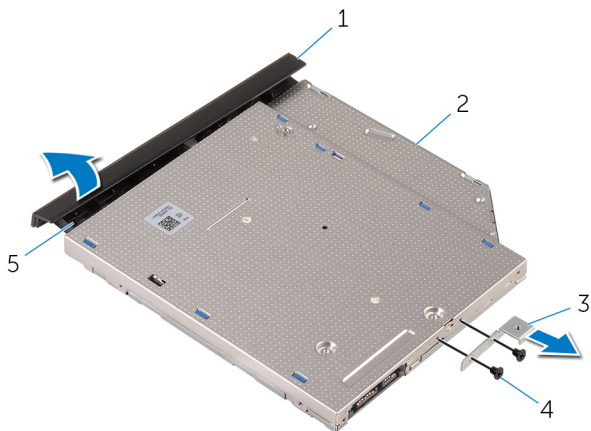

- |   |                 |   |            |
|---|-----------------|---|------------|
| 1 | オプティカルドライブベゼル   | 2 | オプティカルドライブ |
| 3 | オプティカルドライブブラケット | 4 | ネジ (2)     |
| 5 | タブ              |   |            |

# オプティカルドライブの取り付け

---

 **警告:** コンピュータ内部の作業を始める前に、お使いのコンピュータと同梱の安全に関する情報を読み、[コンピュータ内部の作業を始める前に](#)その手順に従ってください。コンピュータ内部の作業を終えた後、[コンピュータ内部の作業を終えた後](#)の指示に従ってください。より安全にお使いいただくためのベストプラクティスについては、[dell.com/regulatory\\_compliance](http://dell.com/regulatory_compliance) の規制順守のホームページを参照してください。

## 手順

- 1 オプティカルドライブブラケットのネジ穴をオプティカルドライブのネジ穴に合わせます。
- 2 オプティカルドライブブラケットをオプティカルドライブに固定するネジを取り付けます。
- 3 オプティカルドライブベゼルのタブをオプティカルドライブのスロットに揃え、オプティカルドライブベゼルを所定の位置にはめ込みます。
- 4 オプティカルドライブアセンブリをオプティカルドライブベイにスライドさせ、オプティカルドライブブラケットのネジ穴がコンピュータベースのネジ穴に一致していることを確認します。
- 5 オプティカルドライブアセンブリをコンピュータベースに固定するネジを取り付けます。

## 作業を終えた後に

[バッテリー](#)を取り付けます。

# ベースカバーの取り外し

---

 警告: コンピュータ内部の作業を始める前に、お使いのコンピュータと同梱の安全に関する情報を読み、[コンピュータ内部の作業を始める前に](#)その手順に従ってください。コンピュータ内部の作業を終えた後、[コンピュータ内部の作業を終えた後](#)の指示に従ってください。より安全にお使いいただくためのベストプラクティスについては、[dell.com/regulatory\\_compliance](https://dell.com/regulatory_compliance) の規制順守のホームページを参照してください。

## 作業を開始する前に

[バッテリー](#)を取り外します。

## 手順

- 1 ディスプレイを閉じて、コンピュータを裏返します。
- 2 ベースカバーをコンピュータベースに固定しているネジを外します。
- 3 指先を使って、ベースカバーを上端から順にコンピュータベースから引き上げます。

- 4 ベースカバーを持ち上げて、コンピュータベースから取り外します。

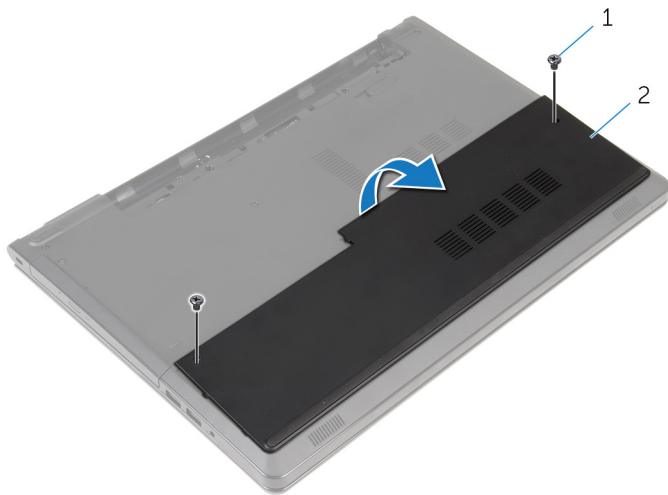

1 ネジ (2)

2 ベースカバー

# ベースカバーの取り付け

---

 警告: コンピュータ内部の作業を始める前に、お使いのコンピュータと同梱の安全に関する情報を読み、[コンピュータ内部の作業を始める前に](#)その手順に従ってください。コンピュータ内部の作業を終えた後、[コンピュータ内部の作業を終えた後](#)の指示に従ってください。より安全にお使いいただくためのベストプラクティスについては、[dell.com/regulatory\\_compliance](https://dell.com/regulatory_compliance) の規制順守のホームページを参照してください。

## 手順

- 1 ベースカバーをコンピュータベースに差し込み、ベースカバーを所定の位置にはめ込みます。
- 2 ベースカバーをコンピュータベースに固定するネジを取り付けます。

## 作業を終えた後に

[バッテリー](#)を取り付けます。

# メモリモジュールの取り外し

---

 **警告:** コンピュータ内部の作業を始める前に、お使いのコンピュータと同梱の安全に関する情報を読み、[コンピュータ内部の作業を始める前に](#)その手順に従ってください。コンピュータ内部の作業を終えた後、[コンピュータ内部の作業を終えた後](#)の指示に従ってください。より安全にお使いいただくためのベストプラクティスについては、[dell.com/regulatory\\_compliance](https://dell.com/regulatory_compliance) の規制順守のホームページを参照してください。

## 作業を開始する前に

- 1 [バッテリー](#)を取り外します。
- 2 [ベースカバー](#)を取り外します。

## 手順

-  **メモ:** メモリモジュールの数は、発注時の構成によってお使いのコンピュータとは違う場合があります。
- 1 メモリモジュールスロットの両端にある固定クリップを、メモリモジュールが持ち上がるまで指先で慎重に広げます。

2 メモリモジュールをメモリモジュールスロットから取り外します。

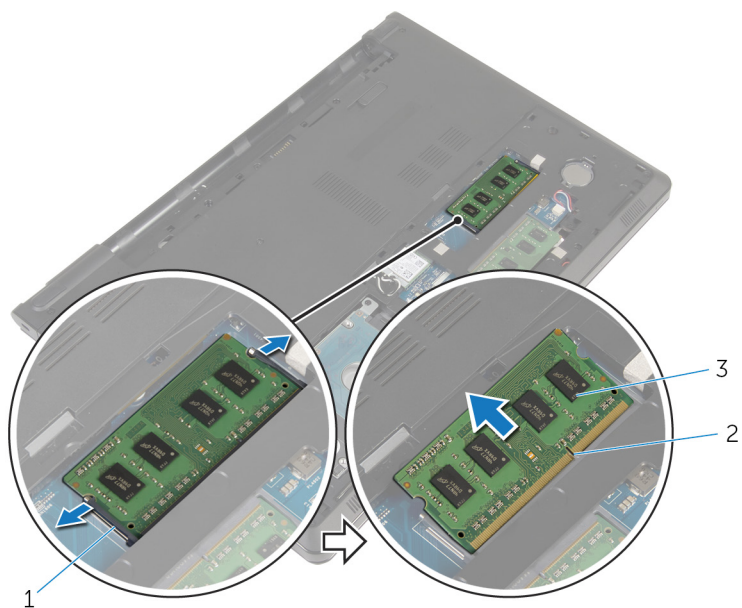

1

1 固定クリップ (2)

3 メモリモジュール

2 メモリモジュールスロット



# メモリモジュールの取り付け

---

 警告: コンピュータ内部の作業を始める前に、お使いのコンピュータと同梱の安全に関する情報を読み、[コンピュータ内部の作業を始める前に](#)その手順に従ってください。コンピュータ内部の作業を終えた後、[コンピュータ内部の作業を終えた後](#)の指示に従ってください。より安全にお使いいただくためのベストプラクティスについては、[dell.com/regulatory\\_compliance](https://www.dell.com/regulatory_compliance) の規制順守のホームページを参照してください。

## 手順

- 1 メモリモジュールの切り込みをメモリモジュールスロットのタブに合わせます。

- 2 メモリモジュールを斜めにしてスロットにしっかりと差し込み、所定の位置にカチッと収まるまでメモリモジュールを押し込みます。

 **メモ:** カチッという感触がない場合は、メモリモジュールを取り外して、もう一度差し込んでください。

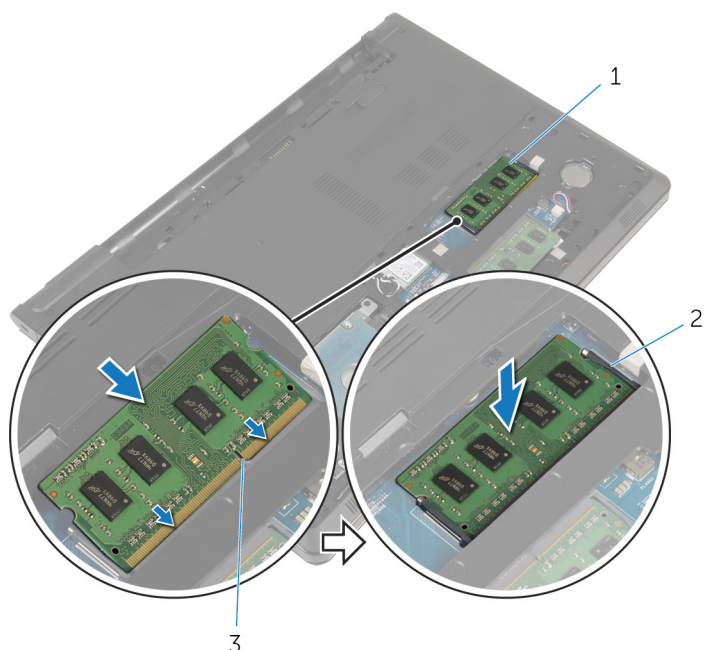

1 メモリモジュール

2 固定クリップ (2)

3 メモリモジュールスロット

## 作業を終えた後に

- 1 [ベースカバー](#)を取り付けます。
- 2 [バッテリー](#)を取り付けます。

# ハードドライブの取り外し

---

 警告: コンピュータ内部の作業を始める前に、お使いのコンピュータと同梱の安全に関する情報を読み、[コンピュータ内部の作業を始める前に](#)その手順に従ってください。コンピュータ内部の作業を終えた後、[コンピュータ内部の作業を終えた後](#)の指示に従ってください。より安全にお使いいただくためのベストプラクティスについては、[dell.com/regulatory\\_compliance](https://www.dell.com/regulatory_compliance) の規制順守のホームページを参照してください。

 注意: ハードドライブは壊れやすいので、取り扱いには注意してください。

 注意: データの損失を防ぐため、コンピュータの電源が入っている状態、またはスリープ状態のときにハードドライブを取り外さないでください。

## 作業を開始する前に

- 1 [バッテリー](#)を取り外します。
- 2 [ベースカバー](#)を取り外します。

## 手順

- 1 ラッチを持ち上げ、プルタブを使ってハードドライブケーブルをシステム基板から外します。
- 2 ハードドライブアセンブリをコンピュータベースに固定しているネジを外します。

- 3** ハードドライブのプルタブを使って、ハードドライブアセンブリを持ち上げてコンピュータベースから取り外します。

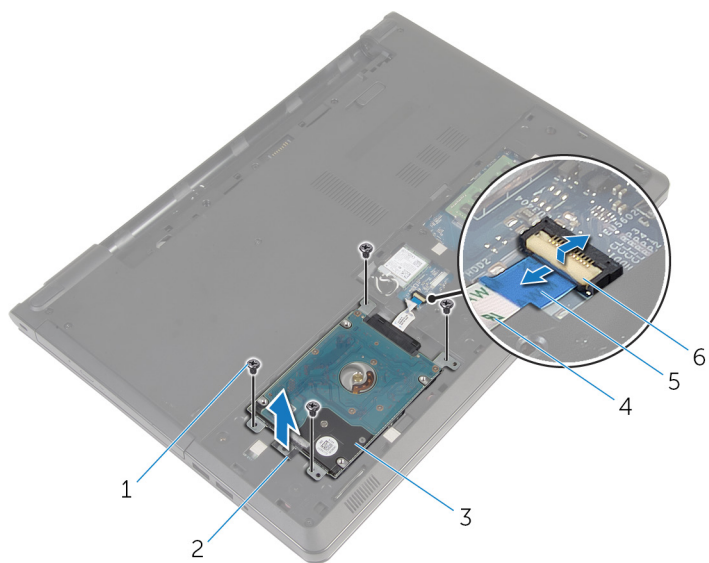

- |   |              |   |              |
|---|--------------|---|--------------|
| 1 | ネジ (4)       | 2 | ハードドライブのプルタブ |
| 3 | ハードドライブアセンブリ | 4 | ハードドライブケーブル  |
| 5 | プルタブ         | 6 | ラッチ          |

- 4 ハードドライブからインタポーザを外します。

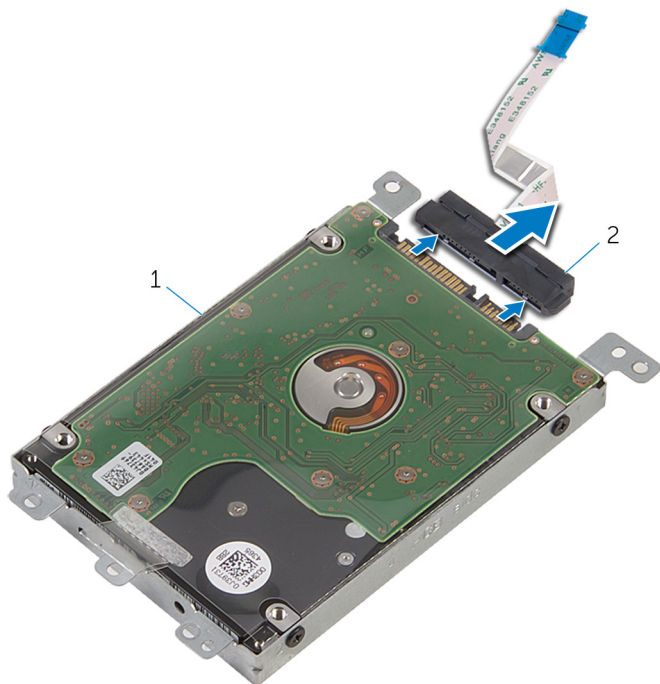

1 ハードドライブアセンブリ      2 インタポーザ

- 5 ハードドライブにハードドライブブラケットを固定しているネジを外します。

6 ハードドライブブラケットを持ち上げてハードドライブから取り外します。

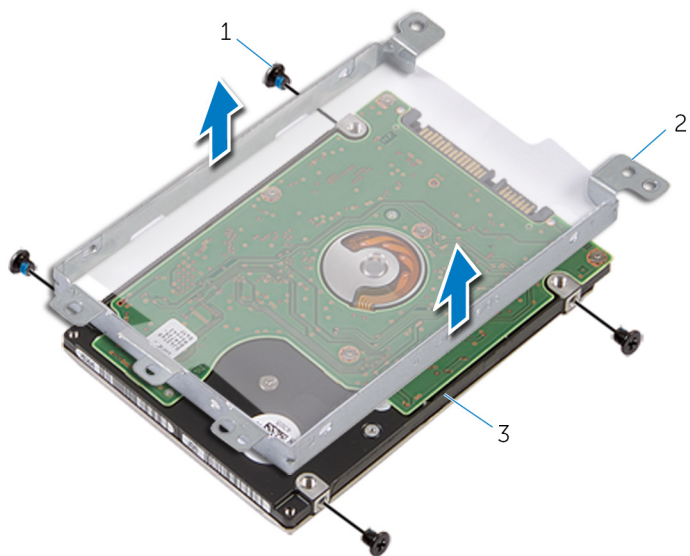

1 ネジ (4)

2 ハードドライブブラケット

3 ハードドライブ

# ハードドライブの取り付け

---

 **警告:** コンピュータ内部の作業を始める前に、お使いのコンピュータと同梱の安全に関する情報を読み、[コンピュータ内部の作業を始める前に](#)その手順に従ってください。コンピュータ内部の作業を終えた後、[コンピュータ内部の作業を終えた後](#)の指示に従ってください。より安全にお使いいただくためのベストプラクティスについては、[dell.com/regulatory\\_compliance](http://dell.com/regulatory_compliance) の規制順守のホームページを参照してください。

 **注意:** ハードドライブは壊れやすいので、取り扱いには注意してください。

## 手順

- 1 ハードドライブブラケットをハードドライブにセットします。
- 2 ハードドライブブラケットのネジ穴をハードドライブのネジ穴の位置に合わせます。
- 3 ハードドライブブラケットをハードドライブに固定するネジを取り付けます。
- 4 インタポーザをハードドライブに接続します。
- 5 ハードドライブアセンブリをコンピュータベースにセットして、ハードドライブアセンブリのネジ穴をコンピュータベースのネジ穴の位置に合わせます。
- 6 ハードドライブアセンブリをコンピュータベースに固定するネジを取り付けます。
- 7 ハードドライブケーブルをコネクタに差し込み、ラッチを押し下げてケーブルをシステム基板に固定します。

## 作業を終えた後に

- 1 [ベースカバー](#)を取り付けます。
- 2 [バッテリー](#)を取り付けます。

# ワイヤレスカードの取り外し

---

 警告: コンピュータ内部の作業を始める前に、お使いのコンピュータと同梱の安全に関する情報を読み、[コンピュータ内部の作業を始める前に](#)その手順に従ってください。コンピュータ内部の作業を終えた後、[コンピュータ内部の作業を終えた後](#)の指示に従ってください。より安全にお使いいただくためのベストプラクティスについては、[dell.com/regulatory\\_compliance](https://dell.com/regulatory_compliance) の規制順守のホームページを参照してください。

## 作業を開始する前に

- 1 [バッテリー](#)を取り外します。
- 2 [ベースカバー](#)を取り外します。

## 手順

- 1 ワイヤレスカードブラケットをシステム基板に固定しているネジを外します。
- 2 ワイヤレスカードブラケットを持ち上げて、ワイヤレスカードから取り外します。
- 3 アンテナケーブルをワイヤレスカードから外します。



4 ワイヤレスカードスロットからワイヤレスカードをスライドさせます。

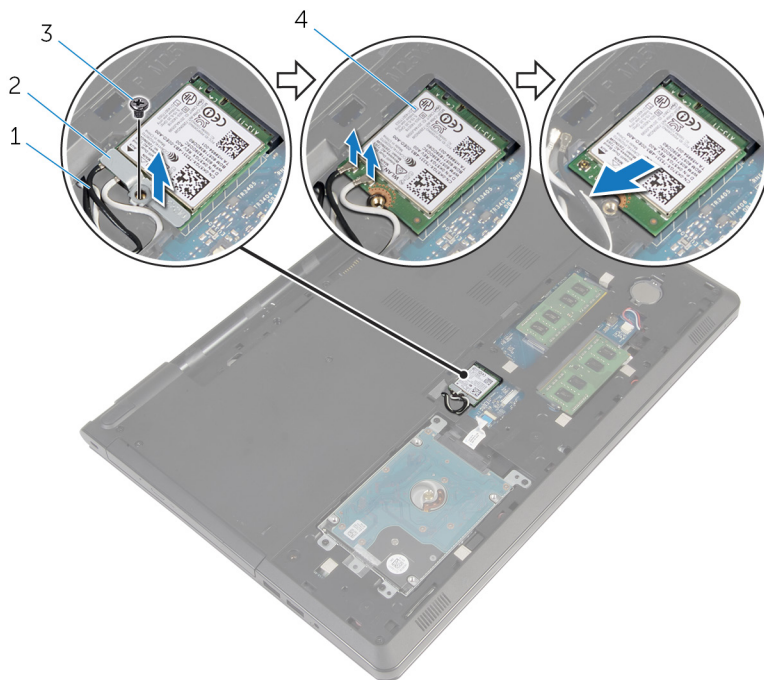

1 アンテナケーブル (2)

2 ワイヤレスカードブラケット

3 ネジ

4 ワイヤレスカード

# ワイヤレスカードの取り付け

-  **警告:** コンピュータ内部の作業を始める前に、お使いのコンピュータと同梱の安全に関する情報を読み、[コンピュータ内部の作業を始める前に](#)その手順に従ってください。コンピュータ内部の作業を終えた後、[コンピュータ内部の作業を終えた後](#)の指示に従ってください。より安全にお使いいただくためのベストプラクティスについては、[dell.com/regulatory\\_compliance](http://dell.com/regulatory_compliance) の規制順守のホームページを参照してください。

## 手順

-  **注意:** ワイヤレスカードへの損傷を避けるため、カードの下にケーブルを置かないでください。

- 1 ワイヤレスカードの切り込みをワイヤレスカードコネクタスロットのタブに合わせます。
- 2 ワイヤレスカードのネジ穴をシステム基板のネジ穴に合わせます。
- 3 ワイヤレスカードをワイヤレスカードスロットに差し込みます。
- 4 アンテナケーブルをワイヤレスカードに接続します。

次の表に、お使いのコンピュータがサポートするワイヤレスカード用アンテナケーブルの色分けを示します。

ワイヤレスカードのコネクタ	アンテナケーブルの色
メイン（白色の三角形）	白色
補助（黒色の三角形）	黒色

- 5 ワイヤレスカードブラケットをワイヤレスカードに置いて、ワイヤレスカードブラケットのネジ穴をシステム基板のネジ穴の位置に合わせます。
- 6 ワイヤレスカードをシステム基板に固定するネジを取り付けます。

## 作業を終えた後に

- 1 [ベースカバー](#)を取り付けます。
- 2 [バッテリー](#)を取り付けます。

# コイン型電池の取り外し

---

 **警告:** コンピュータ内部の作業を始める前に、お使いのコンピュータと同梱の安全に関する情報を読み、[コンピュータ内部の作業を始める前に](#)その手順に従ってください。コンピュータ内部の作業を終えた後、[コンピュータ内部の作業を終えた後](#)の指示に従ってください。より安全にお使いいただくためのベストプラクティスについては、[dell.com/regulatory\\_compliance](https://dell.com/regulatory_compliance) の規制順守のホームページを参照してください。

 **注意:** コイン型電池を取り外すと、BIOS セットアッププログラムの設定がデフォルトにリセットされます。コイン型電池を取り外す前に、BIOS セットアッププログラムの設定をメモしておくことをお勧めします。

## 作業を開始する前に

- 1 [バッテリー](#)を取り外します。
- 2 [ベースカバー](#)を取り外します。

## 手順

プラスチックスクライブを使用して、コイン型電池をシステム基板のバッテリーソケットからゆっくりと取り出します。



1 プラスチックスクライブ  
3 バッテリーソケット

2 コイン型電池

# コイン型電池の取り付け

---



警告: コンピュータ内部の作業を始める前に、お使いのコンピュータと同梱の安全に関する情報を読み、[コンピュータ内部の作業を始める前に](#)その手順に従ってください。コンピュータ内部の作業を終えた後、[コンピュータ内部の作業を終えた後](#)の指示に従ってください。より安全にお使いいただくためのベストプラクティスについては、[dell.com/regulatory\\_compliance](https://dell.com/regulatory_compliance) の規制順守のホームページを参照してください。

## 手順

プラス側を上にして、コイン型電池をシステム基板のバッテリーソケットにはめ込みます。

## 作業を終えた後に

- 1 [ベースカバー](#)を取り付けます。
- 2 [バッテリー](#)を取り付けます。

# キーボードの取り外し

---



警告: コンピュータ内部の作業を始める前に、お使いのコンピュータと同梱の安全に関する情報を読み、[コンピュータ内部の作業を始める前に](#)その手順に従ってください。コンピュータ内部の作業を終えた後、[コンピュータ内部の作業を終えた後](#)の指示に従ってください。より安全にお使いいただくためのベストプラクティスについては、[dell.com/regulatory\\_compliance](https://dell.com/regulatory_compliance) の規制順守のホームページを参照してください。

## 作業を開始する前に

[バッテリー](#)を取り外します。

## 手順

- 1 コンピュータを表向きに置き、ディスプレイを開きます。
- 2 プラスチックスクライブを使用して、固定クリップキーを押してキーボードを引き上げます。

- 3 キーボードを上にもスライドさせて、パームレストアセンブリのタブから外します。

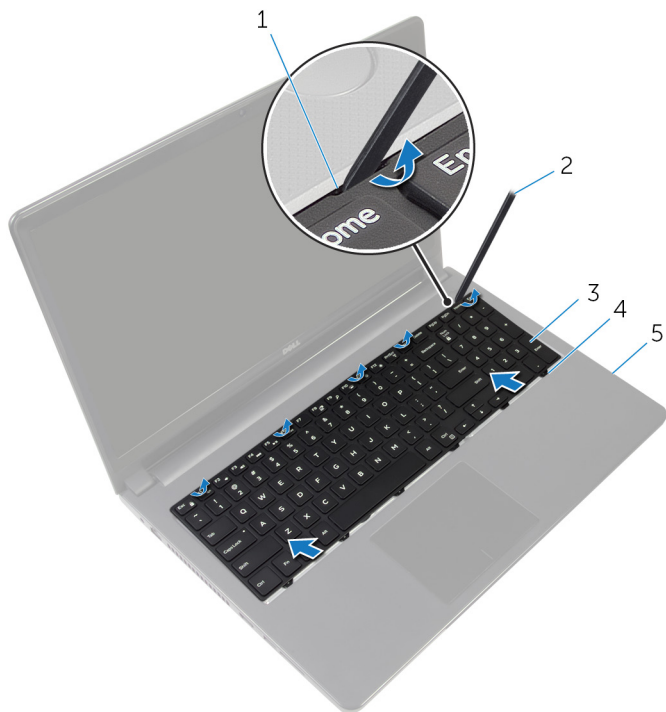

1 固定クリップ (5)

2 プラスチックスクライブ

3 キーボード

4 タブ (6)

5 パームレストアセンブリ

- 4 キーボードを裏返して、パームレストアセンブリにセットします。

- 5 ラッチを持ち上げて、システム基板からキーボードケーブルとキーボードのバックライトケーブルを取り外します。

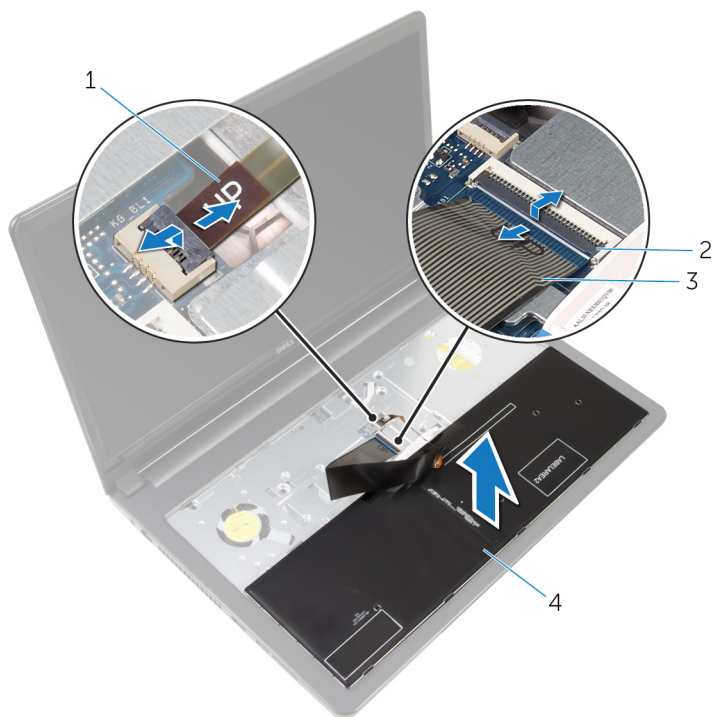

- |   |            |   |         |
|---|------------|---|---------|
| 1 | バックライトケーブル | 2 | ラッチ (2) |
| 3 | キーボードケーブル  | 4 | キーボード   |

- 6 キーボードを持ち上げて、パームレストアセンブリから取り外します。



# キーボードの取り付け

---

 警告: コンピュータ内部の作業を始める前に、お使いのコンピュータに同梱の安全に関する情報を読み、[コンピュータ内部の作業を始める前に](#)その手順に従ってください。コンピュータ内部の作業を終えた後、[コンピュータ内部の作業を終えた後](#)の指示に従ってください。より安全にお使いいただくためのベストプラクティスについては、[dell.com/regulatory\\_compliance](https://dell.com/regulatory_compliance) の規制順守のホームページを参照してください。

## 手順

- 1 キーボードケーブルとバックライトケーブルをシステム基板上のコネクタに差し込み、ラッチを押し下げてケーブルを固定します。
- 2 キーボードを裏返します。
- 3 キーボードのタブをパームレストアセンブリのスロットにスライドさせて、キーボードを所定の位置にはめ込みます。

## 作業を終えた後に

[バッテリー](#)を取り付けます。

# コンピュータベースの取り外し

---



警告: コンピュータ内部の作業を始める前に、お使いのコンピュータに同梱の安全に関する情報を読み、[コンピュータ内部の作業を始める前に](#)その手順に従ってください。コンピュータ内部の作業を終えた後、[コンピュータ内部の作業を終えた後](#)の指示に従ってください。より安全にお使いいただくためのベストプラクティスについては、[dell.com/regulatory\\_compliance](https://dell.com/regulatory_compliance) の規制順守のホームページを参照してください。

## 作業を開始する前に

- 1 [バッテリー](#)を取り外します。
- 2 [オプティカルドライブ](#)を取り外します。
- 3 [ベースカバー](#)を取り外します。
- 4 [ハードドライブ](#)を取り外します。
- 5 [ワイヤレスカード](#)を取り外します。
- 6 [キーボード](#)を取り外します。

## 手順

- 1 ラッチを持ち上げて、オプティカルドライブケーブルをシステム基板から外します。

- 2 コンピュータベースをパームレストアセンブリに固定しているネジを外します。

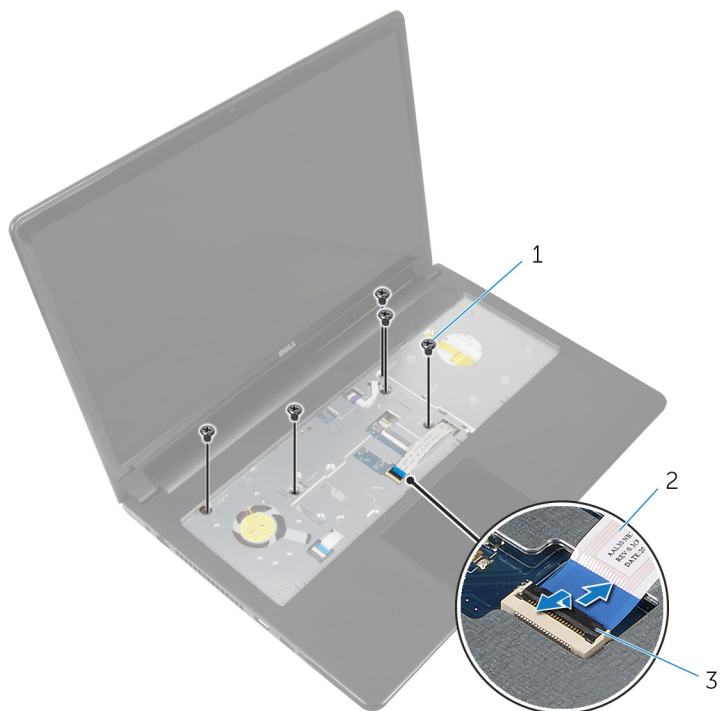

1 ネジ (5)

2 オプティカルドライブケーブル

3 ラッチ

- 3 ディスプレイを閉じて、コンピュータを裏返します。
- 4 スピーカーケーブルをシステム基板上のコネクタから取り外します。

- 5 コンピュータベースをパームレストアセンブリに固定しているネジを外します。

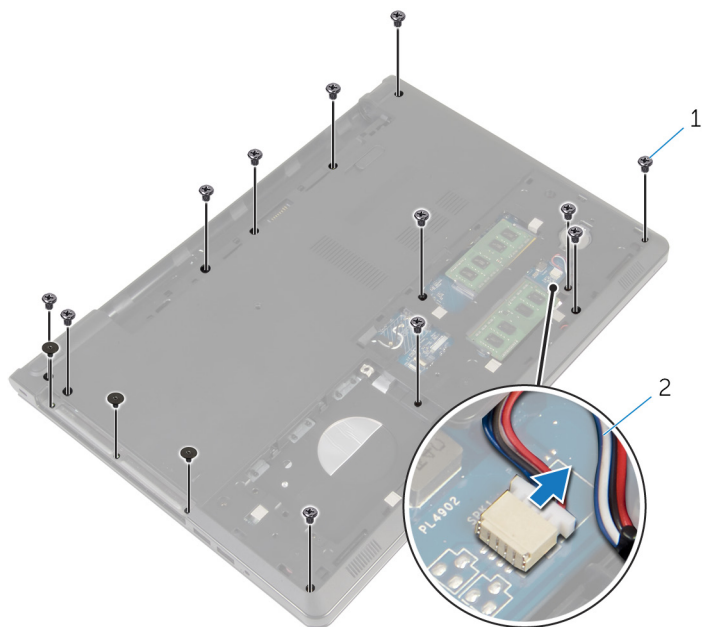

1 ネジ (15)

2 スピーカーケーブル

- 6 ディスプレイヒンジ周辺から始めて、コンピュータベースを指先を使ってパームレストアセンブリからこの作用で持ち上げます。

- 7 コンピュータベースを持ち上げてパームレストアセンブリから取り外し、アンテナケーブルをコンピュータベースに通します。

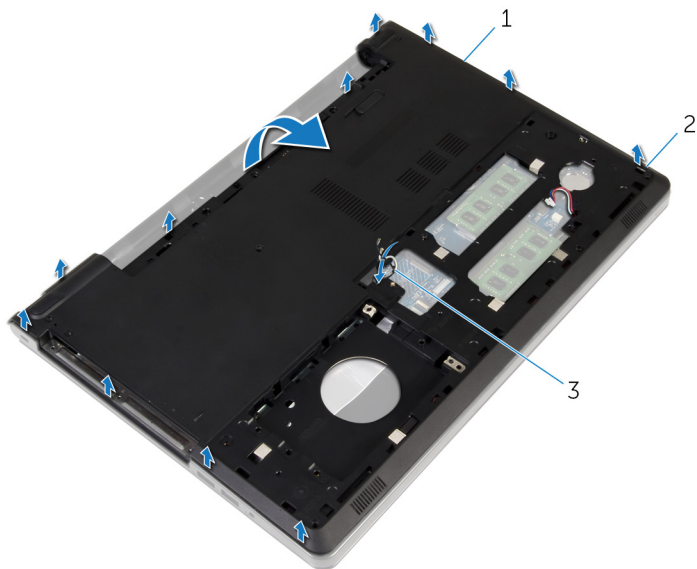

- 1 コンピュータベース                      2 タブ  
3 アンテナケーブル

- 8 「[スピーカーの取り外し](#)」の手順2から4に従ってください。

- 9 オプティカルドライブインタポータをケーブルと一緒に持ち上げて、コンピュータベースから取り外します。

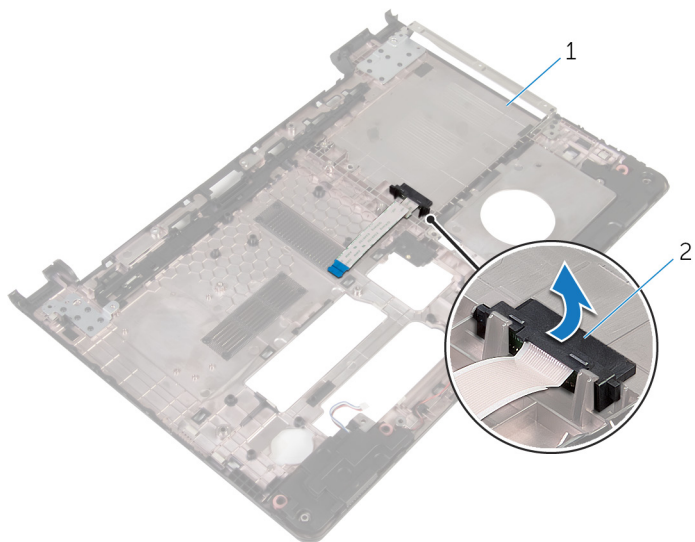

- 1 オプティカルドライブインタポータ

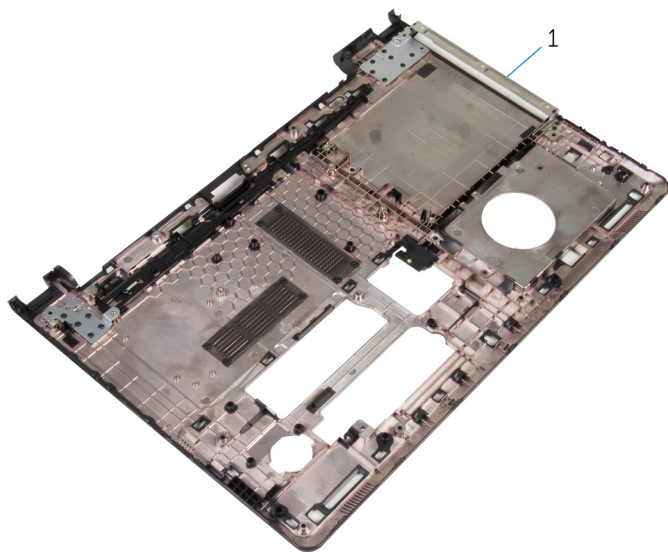

- 1 コンピュータベース

# コンピュータベースの取り付け

 **警告:** コンピュータ内部の作業を始める前に、お使いのコンピュータと同梱の安全に関する情報を読み、[コンピュータ内部の作業を始める前に](#)その手順に従ってください。コンピュータ内部の作業を終えた後、[コンピュータ内部の作業を終えた後](#)の指示に従ってください。より安全にお使いいただくためのベストプラクティスについては、[dell.com/regulatory\\_compliance](https://dell.com/regulatory_compliance) の規制順守のホームページを参照してください。

## 手順

- 1 オプティカルドライブインターポーザをコンピュータベースに取り付けます。
- 2 「[スピーカーの取り付け](#)」の手順 1 から 3 に従ってください。
- 3 アンテナケーブルをコンピュータベースのスロットを通して配線します。
- 4 コンピュータベースを端に沿って押し下げて、所定の位置にはめ込みます。
- 5 コンピュータベースをパームレストアセンブリに固定するネジを取り付けます。
- 6 コンピュータを表向きに置いて、ディスプレイを開きます。
- 7 コンピュータベースをパームレストアセンブリに固定するネジを取り付けます。
- 8 オプティカルドライブケーブルをコネクタに差し込み、ラッチを押し下げてケーブルを固定します。

## 作業を終えた後に

- 1 [キーボード](#)を取り付けます。
- 2 [ワイヤレスカード](#)を取り付けます。
- 3 [ハードドライブ](#)を取り付けます。
- 4 [ベースカバー](#)を取り付けます。
- 5 [オプティカルドライブ](#)を取り付けます。
- 6 [バッテリー](#)を取り付けます。

# オプティカルドライブインタポ ーザの取り外し

---

 警告: コンピュータ内部の作業を始める前に、お使いのコンピュータと同梱の安全に関する情報を読み、[コンピュータ内部の作業を始める前に](#)その手順に従ってください。コンピュータ内部の作業を終えた後、[コンピュータ内部の作業を終えた後](#)の指示に従ってください。より安全にお使いいただくためのベストプラクティスについては、[dell.com/regulatory\\_compliance](https://dell.com/regulatory_compliance) の規制順守のホームページを参照してください。

## 作業を開始する前に

- 1 [バッテリー](#)を取り外します。
- 2 [オプティカルドライブ](#)を取り外します。
- 3 [ベースカバー](#)を取り外します。
- 4 [ハードドライブ](#)を取り外します。
- 5 [ワイヤレスカード](#)を取り外します。
- 6 [キーボード](#)を取り外します。

## 手順

- 1 「[コンピュータベースの取り外し](#)」の手順 1 から 7 に従ってください。



- 2 オプティカルドライブインタポータをケーブルと一緒に持ち上げて、コンピュータベースから取り外します。

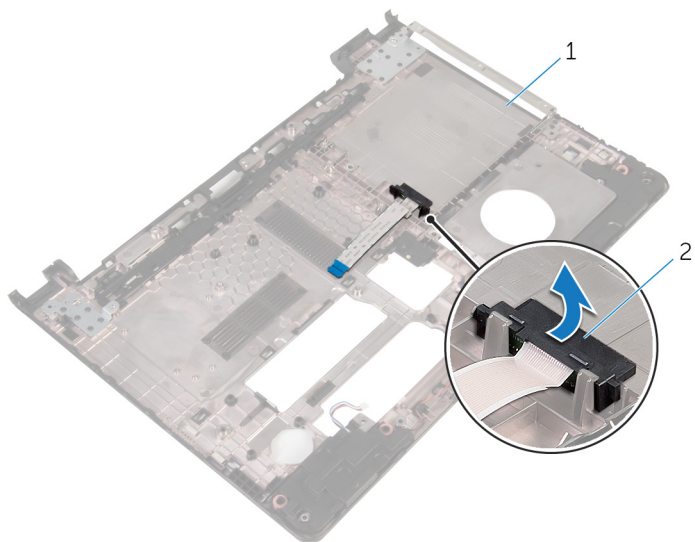

1 コンピュータベース

2 オプティカルドライブインタポータ

# オプティカルドライブインター ポーザの取り付け

---

 **警告:** コンピュータ内部の作業を始める前に、お使いのコンピュータに同梱の安全に関する情報を読み、[コンピュータ内部の作業を始める前に](#)その手順に従ってください。コンピュータ内部の作業を終えた後、[コンピュータ内部の作業を終えた後](#)の指示に従ってください。より安全にお使いいただくためのベストプラクティスについては、[dell.com/regulatory\\_compliance](https://dell.com/regulatory_compliance) の規制順守のホームページを参照してください。

## 手順

- 1 オプティカルドライブインターポーザをコンピュータベースに取り付けます。
- 2 「[コンピュータベースの取り付け](#)」の手順3から8に従ってください。

## 作業を終えた後に

- 1 [キーボード](#)を取り付けます。
- 2 [ワイヤレスカード](#)を取り付けます。
- 3 [ハードドライブ](#)を取り付けます。
- 4 [ベースカバー](#)を取り付けます。
- 5 [オプティカルドライブ](#)を取り付けます。
- 6 [バッテリー](#)を取り付けます。

# スピーカーの取り外し

---



警告: コンピュータ内部の作業を始める前に、お使いのコンピュータと同梱の安全に関する情報を読み、[コンピュータ内部の作業を始める前に](#)その手順に従ってください。コンピュータ内部の作業を終えた後、[コンピュータ内部の作業を終えた後](#)の指示に従ってください。より安全にお使いいただくためのベストプラクティスについては、[dell.com/regulatory\\_compliance](https://dell.com/regulatory_compliance) の規制順守のホームページを参照してください。

## 作業を開始する前に

- 1 [バッテリー](#)を取り外します。
- 2 [オプティカルドライブ](#)を取り外します。
- 3 [ベースカバー](#)を取り外します。
- 4 [ハードドライブ](#)を取り外します。
- 5 [ワイヤレスカード](#)を取り外します。
- 6 [キーボード](#)を取り外します。

## 手順

- 1 「[コンピュータベースの取り外し](#)」の手順1から7に従ってください。
- 2 コンピュータベースを裏返します。
- 3 スピーカーケーブルの配線とコンピュータベースのゴムグロメットの位置をメモします。

- 4 スピーカーをスピーカーケーブルとともに持ち上げ、コンピュータベースから取り外します。

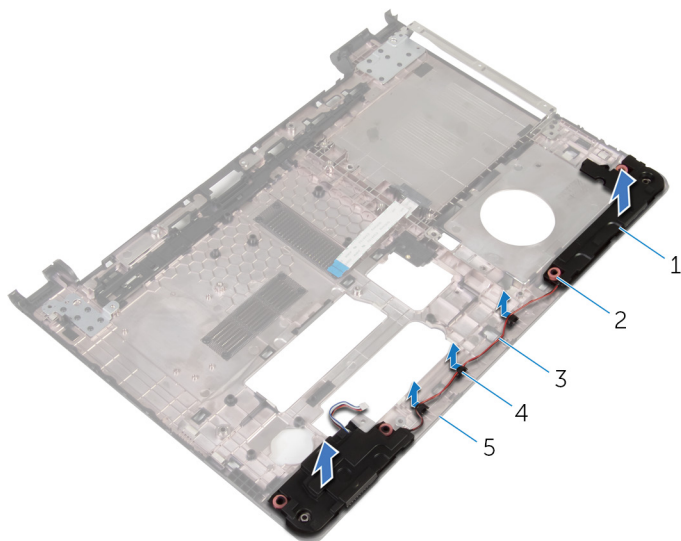

- |   |           |   |             |
|---|-----------|---|-------------|
| 1 | スピーカー (2) | 2 | ゴムグロメット (4) |
| 3 | スピーカーケーブル | 4 | 配線ガイド       |
| 5 | コンピュータベース |   |             |

# スピーカーの取り付け

---

 **警告:** コンピュータ内部の作業を始める前に、お使いのコンピュータと同梱の安全に関する情報を読み、[コンピュータ内部の作業を始める前に](#)その手順に従ってください。コンピュータ内部の作業を終えた後、[コンピュータ内部の作業を終えた後](#)の指示に従ってください。より安全にお使いいただくためのベストプラクティスについては、[dell.com/regulatory\\_compliance](https://www.dell.com/regulatory_compliance) の規制順守のホームページを参照してください。

## 手順

- 1 コンピュータベースの位置合わせポストを使って、スピーカーをコンピュータベースにセットします。
- 2 スピーカーケーブルをコンピュータベースの配線ガイドに沿って配線します。
- 3 スピーカーの取り付け中にゴムグロメットが押し上げられた場合は、ゴムグロメットを交換します。
- 4 「[コンピュータベースの取り付け](#)」の手順3から8に従ってください。

## 作業を終えた後に

- 1 [キーボード](#)を取り付けます。
- 2 [ワイヤレスカード](#)を取り付けます。
- 3 [ハードドライブ](#)を取り付けます。
- 4 [ベースカバー](#)を取り付けます。
- 5 [オプティカルドライブ](#)を取り付けます。
- 6 [バッテリー](#)を取り付けます。

# I/O ボードの取り外し

---

 警告: コンピュータ内部の作業を始める前に、お使いのコンピュータと同梱の安全に関する情報を読み、[コンピュータ内部の作業を始める前に](#)その手順に従ってください。コンピュータ内部の作業を終えた後、[コンピュータ内部の作業を終えた後](#)の指示に従ってください。より安全にお使いいただくためのベストプラクティスについては、[dell.com/regulatory\\_compliance](https://dell.com/regulatory_compliance) の規制順守のホームページを参照してください。

## 作業を開始する前に

- 1 [バッテリー](#)を取り外します。
- 2 [オプティカルドライブ](#)を取り外します。
- 3 [ベースカバー](#)を取り外します。
- 4 [ハードドライブ](#)を取り外します。
- 5 [ワイヤレスカード](#)を取り外します。
- 6 [キーボード](#)を取り外します。
- 7 「[コンピュータベースの取り外し](#)」の手順 1 から 7 に従ってください。

## 手順

- 1 I/O ボードをパームレストアセンブリに固定しているネジを外します。
- 2 I/O ボードを持ち上げて裏返します。
- 3 ラッチを持ち上げ、プルタブを使って I/O ボードケーブルを I/O ボードから外します。

- 4 I/O ボードを持ち上げて、パームレストアセンブリから取り外します。

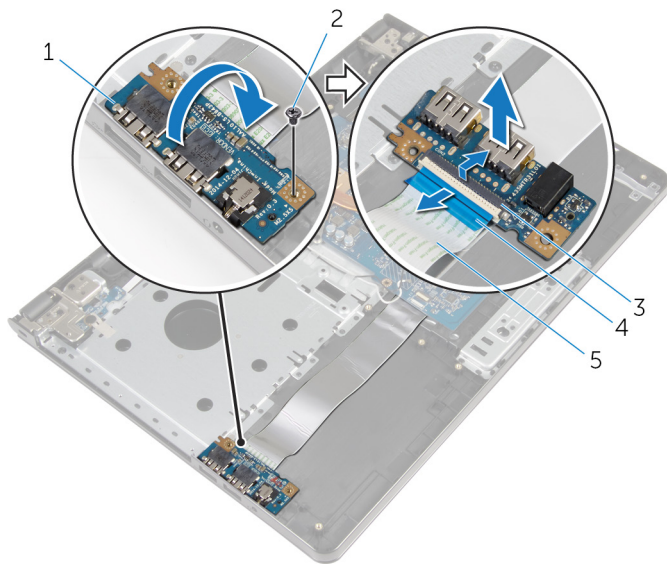

- 1 I/O ボード  
3 ラッチ  
5 I/O ボードケーブル

- 2 ネジ  
4 プルタブ

# I/O ボードの取り付け

---

 **警告:** コンピュータ内部の作業を始める前に、お使いのコンピュータと同梱の安全に関する情報を読み、[コンピュータ内部の作業を始める前に](#)その手順に従ってください。コンピュータ内部の作業を終えた後、[コンピュータ内部の作業を終えた後](#)の指示に従ってください。より安全にお使いいただくためのベストプラクティスについては、[dell.com/regulatory\\_compliance](https://www.dell.com/regulatory_compliance) の規制順守のホームページを参照してください。

## 手順



- 1 I/O ボードケーブルを I/O ボードケーブルコネクタに差し込み、ラッチを押し下げてケーブルを固定します。
- 2 I/O ボードを裏返し、I/O ボードのネジ穴をパームレストアセンブリのネジ穴に合わせます。
- 3 I/O ボードをパームレストアセンブリに固定するネジを取り付けます。

## 作業を終えた後に

- 1 「[コンピュータベースの取り付け](#)」の手順 3 から 8 に従ってください。
- 2 [キーボード](#)を取り付けます。
- 3 [ワイヤレスカード](#)を取り付けます。
- 4 [ハードドライブ](#)を取り付けます。
- 5 [ベースカバー](#)を取り付けます。
- 6 [オプティカルドライブ](#)を取り付けます。
- 7 [バッテリー](#)を取り付けます。



# ヒートシンクアセンブリの取り外し

-  **警告:** コンピュータ内部の作業を始める前に、お使いのコンピュータに同梱の安全に関する情報を読み、[コンピュータ内部の作業を始める前に](#)その手順に従ってください。コンピュータ内部の作業を終えた後、[コンピュータ内部の作業を終えた後](#)の指示に従ってください。より安全にお使いいただくためのベストプラクティスについては、[dell.com/regulatory\\_compliance](#)の規制順守のホームページを参照してください。
-  **警告:** ヒートシンクは、通常操作中に熱くなることがあります。十分な冷却時間をとってから、ヒートシンクに触れるようにしてください。
-  **注意:** プロセッサの冷却効果を最大にするため、ヒートシンクの放熱部分に触れないでください。皮脂によってサーマルグリースの放熱能力が低下する可能性があります。

## 作業を開始する前に

- 1 [バッテリー](#)を取り外します。
- 2 [オプティカルドライブ](#)を取り外します。
- 3 [ベースカバー](#)を取り外します。
- 4 [ハードドライブ](#)を取り外します。
- 5 [ワイヤレスカード](#)を取り外します。
- 6 [キーボード](#)を取り外します。
- 7 「[コンピュータベース](#)の取り外し」の手順1から7に従ってください。

## 手順

 **メモ:** ネジの本数およびヒートシンクアセンブリの外観は、発注時の構成によってお使いのコンピュータとは異なる場合があります。

- 1 ファンケーブルをシステム基板から外します。
- 2 ヒートシンクアセンブリ上に表示されている順番に従って、ヒートシンクアセンブリをシステム基板に固定している拘束ネジを緩めます。
- 3 ヒートシンクアセンブリ上に表示されている順番に従って、ヒートシンクアセンブリをシステム基板に固定しているネジを取り外します。

4 ヒートシンクを持ち上げて、システム基板から取り外します。

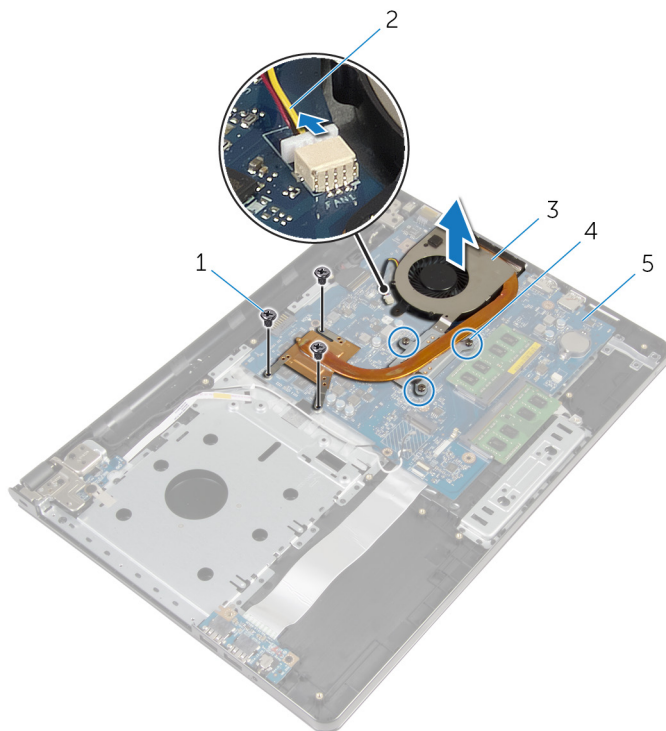

1 ネジ (3)

2 ファンケーブル

3 ヒートシンクアセンブリ

4 拘束ネジ (3)

5 システム基板

# ヒートシンクアセンブリの取り付け

 **警告:** コンピュータ内部の作業を始める前に、お使いのコンピュータと同梱の安全に関する情報を読み、[コンピュータ内部の作業を始める前に](#)その手順に従ってください。コンピュータ内部の作業を終えた後、[コンピュータ内部の作業を終えた後の](#)指示に従ってください。より安全にお使いいただくためのベストプラクティスについては、[dell.com/regulatory\\_compliance](#)の規制順守のホームページを参照してください。

 **注意:** プロセッサヒートシンクの位置が正しく合っていないと、システム基板とプロセッサを損傷する原因になります。

 **メモ:** 元のシステムボードとファンと一緒に再インストールされている場合は、元のサーマルグリースを再利用することができます。システムボードまたはファンを交換した場合は、熱伝導率が達成されることを確認するために、キット内のサーマルパッドを使用します。

## 手順

- 1 ヒートシンクアセンブリをシステム基板にセットします。
- 2 ヒートシンクのネジ穴とシステム基板のネジ穴の位置を合わせます。
- 3 ヒートシンクアセンブリ上に表示されている順番に従って、ヒートシンクアセンブリをシステム基板に固定するネジを取り付けます。
- 4 ヒートシンクアセンブリ上に表示されている順番に従って、ヒートシンクアセンブリをシステム基板に固定する拘束ネジを締めます。
- 5 ファンケーブルをシステム基板に接続します。

## 作業を終えた後に

- 1 「[コンピュータベース](#)の取り付け」の手順3から8に従ってください。
- 2 [キーボード](#)を取り付けます。
- 3 [ワイヤレスカード](#)を取り付けます。
- 4 [ハードドライブ](#)を取り付けます。
- 5 [ベースカバー](#)を取り付けます。
- 6 [オプションドライブ](#)を取り付けます。

7 [バッテリー](#)を取り付けます。

# 電源ボタンモジュールの取り外し

---

-  警告: コンピュータ内部の作業を始める前に、お使いのコンピュータと同梱の安全に関する情報を読み、[コンピュータ内部の作業を始める前に](#)その手順に従ってください。コンピュータ内部の作業を終えた後、[コンピュータ内部の作業を終えた後の](#)指示に従ってください。より安全にお使いいただくためのベストプラクティスについては、[dell.com/regulatory\\_compliance](http://dell.com/regulatory_compliance) の規制順守のホームページを参照してください。

## 作業を開始する前に

- 1 [バッテリー](#)を取り外します。
- 2 [オプティカルドライブ](#)を取り外します。
- 3 [ベースカバー](#)を取り外します。
- 4 [ハードドライブ](#)を取り外します。
- 5 [ワイヤレスカード](#)を取り外します。
- 6 [キーボード](#)を取り外します。
- 7 「[コンピュータベースの取り外し](#)」の手順 1 から 7 に従ってください。

## 手順

- 1 コンピュータを表向きに置いて、ディスプレイを開きます。
- 2 電源ボタンボードケーブルをシステム基板から外します。

- 電源ボタンボードケーブルをパームレストアセンブリのスロットから引き出します。

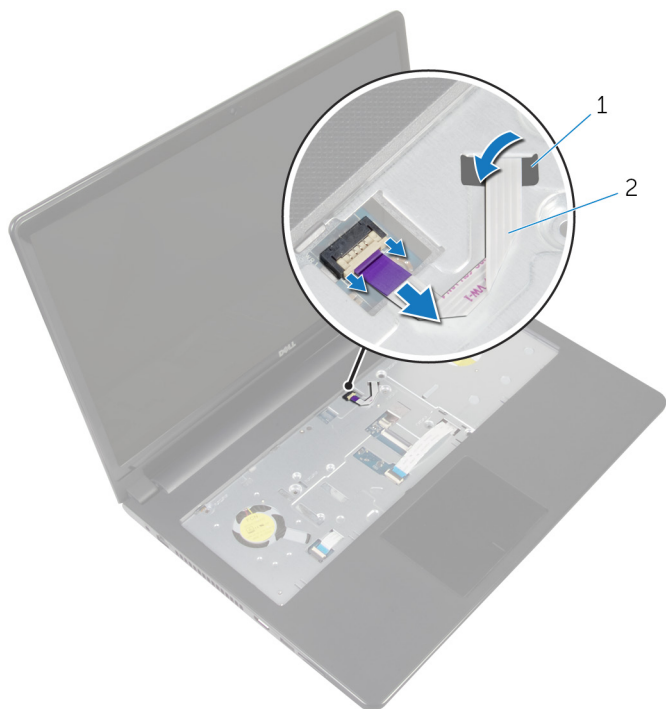

1 スロット

2 電源ボタンボードケーブル

- ディスプレイを閉じて、コンピュータを裏返します。
- 電源ボタンボードをパームレストアセンブリに固定しているネジを外します。
- 電源ボタンボードからテープをはがします。

- 7 電源ボタンボードをケーブルと一緒に斜めに持ち上げて、パームレストアセンブリから取り外します。

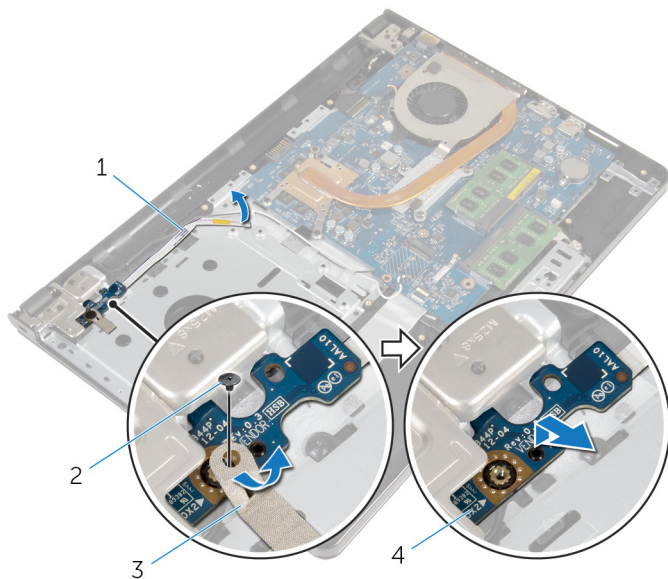

1 電源ボタンボードケーブル

2 ネジ

3 テープ

4 電源ボタンボード

# 電源ボタンモジュールの取り付け

 **警告:** コンピュータ内部の作業を始める前に、お使いのコンピュータと同梱の安全に関する情報を読み、[コンピュータ内部の作業を始める前に](#)その手順に従ってください。コンピュータ内部の作業を終えた後、[コンピュータ内部の作業を終えた後](#)の指示に従ってください。より安全にお使いいただくためのベストプラクティスについては、[dell.com/regulatory\\_compliance](http://dell.com/regulatory_compliance) の規制順守のホームページを参照してください。

## 手順

- 1 電源ボタンボードのネジ穴をパームレストアセンブリのネジ穴の位置に合わせます。
- 2 電源ボタンボードにテープを貼り付けます。
- 3 電源ボタンボードをパームレストアセンブリに固定するネジを取り付けます。
- 4 ケーブルをパームレストアセンブリのスロットに差し込みます。
- 5 コンピュータを表向きに置いて、ディスプレイを開きます。
- 6 電源ボタンボードケーブルをシステム基板に接続します。

## 作業を終えた後に

- 1 「[コンピュータベースの取り付け](#)」の手順 3 から 8 に従ってください。
- 2 [キーボード](#)を取り付けます。
- 3 [ワイヤレスカード](#)を取り付けます。
- 4 [ハードドライブ](#)を取り付けます。
- 5 [ベースカバー](#)を取り付けます。
- 6 [オプティカルドライブ](#)を取り付けます。
- 7 [バッテリー](#)を取り付けます。



# システム基板の取り外し

 **警告:** コンピュータ内部の作業を始める前に、お使いのコンピュータと同梱の安全に関する情報を読み、[コンピュータ内部の作業を始める前に](#)その手順に従ってください。コンピュータ内部の作業を終えた後、[コンピュータ内部の作業を終えた後](#)の指示に従ってください。より安全にお使いいただくためのベストプラクティスについては、[dell.com/regulatory\\_compliance](https://www.dell.com/regulatory_compliance) の規制順守のホームページを参照してください。

 **メモ:** お使いのコンピュータのサービスタグはシステム基板に保存されています。システム基板の取り付け後に、BIOS セットアッププログラムにサービスタグを入力する必要があります。

 **メモ:** システム基板を取り付けると、BIOS セットアッププログラムを使用して BIOS に行った変更はすべて削除されます。システム基板を取り付けた後、必要な変更を実行する必要があります。

 **メモ:** システム基板からケーブルを外す前に、各コネクタの位置をメモしておき、システム基板の取り付け後に正しく元の場所に戻すことができるようにしてください。

## 作業を開始する前に

- 1 [バッテリー](#)を取り外します。
- 2 [オプティカルドライブ](#)を取り外します。
- 3 [ベースカバー](#)を取り外します。
- 4 [ハードドライブ](#)を取り外します。
- 5 [ワイヤレスカード](#)を取り外します。
- 6 [キーボード](#)を取り外します。
- 7 「[コンピュータベースの取り外し](#)」の手順 1 から 7 に従ってください。
- 8 [I/O ボード](#)を取り外します。

## 手順

- 1 コンピュータを表向きに置いて、ディスプレイを開きます。
- 2 電源ボタンボードケーブルをシステム基板から外します。

- 3** ラッチを持ち上げて、タッチパッドケーブルをシステム基板上のコネクタから外します。

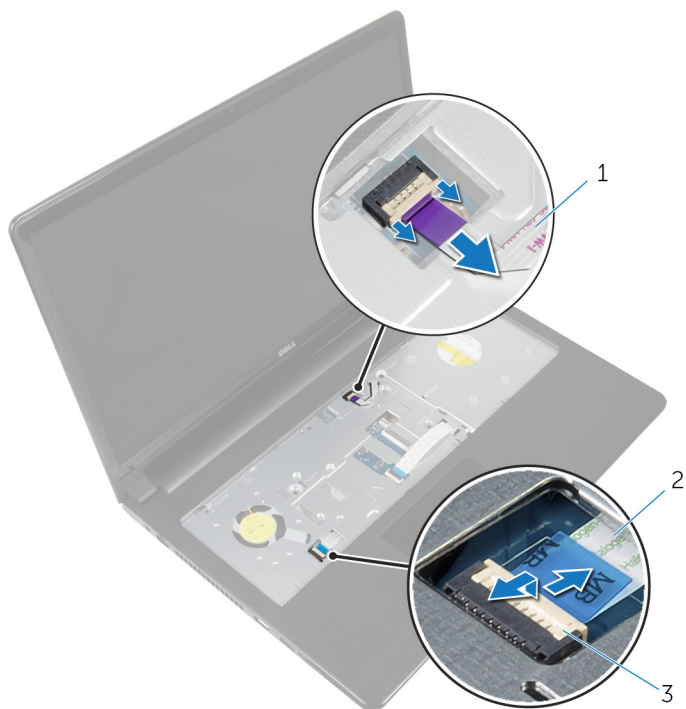

- 1 電源ボタンボードケーブル      2 タッチパッドケーブル  
3 ラッチ

- 4** ディスプレイパネルを閉じて、コンピュータを裏返します。  
**5** ラッチを持ち上げて、ディスプレイケーブルをシステム基板上的コネクタから外します。

- 6 システム基板をパームレストアセンブリに固定しているネジを外します。

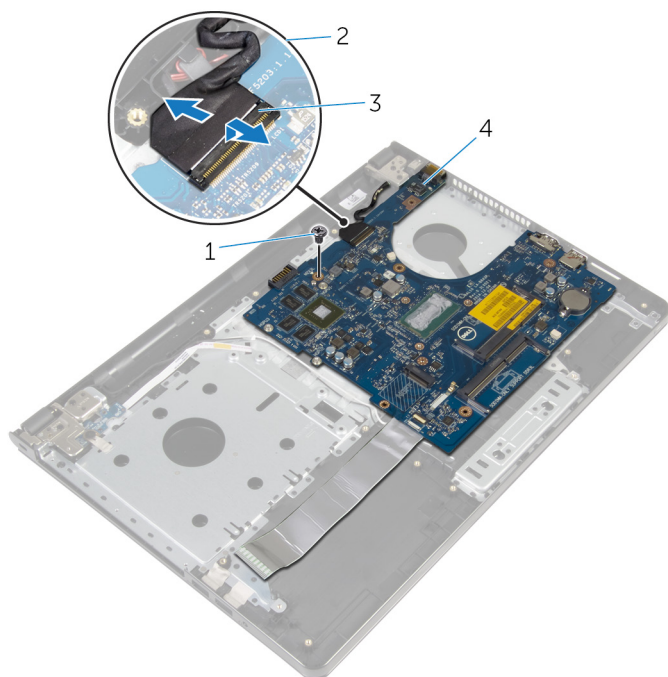

- |   |     |   |            |
|---|-----|---|------------|
| 1 | ネジ  | 2 | ディスプレイケーブル |
| 3 | ラッチ | 4 | システム基板     |

- 7 システム基板を内側の端から慎重に持ち上げて、パームレストアセンブリの  
スロットからポートを外します。

- 8** システム基板を裏返します。

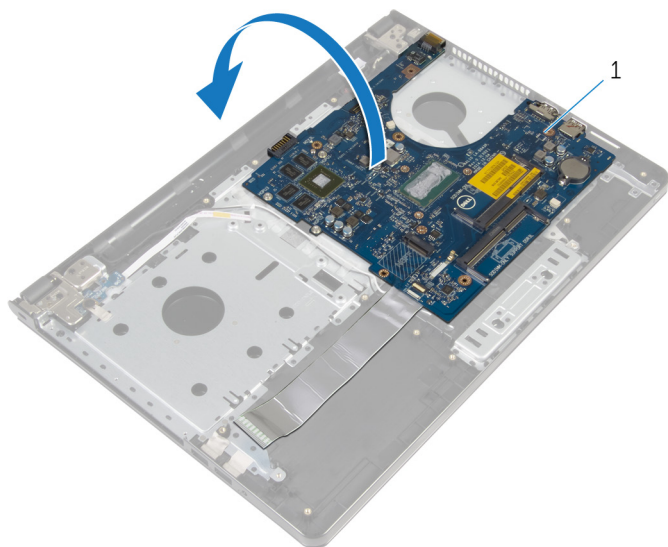

**1** システム基板

- 9** ラッチを持ち上げて、I/O ボードケーブルをシステム基板から外します。  
**10** 電源アダプタポートケーブルをシステム基板から外します。

**11** システム基板を持ち上げて、パームレストアセンブリから取り外します。

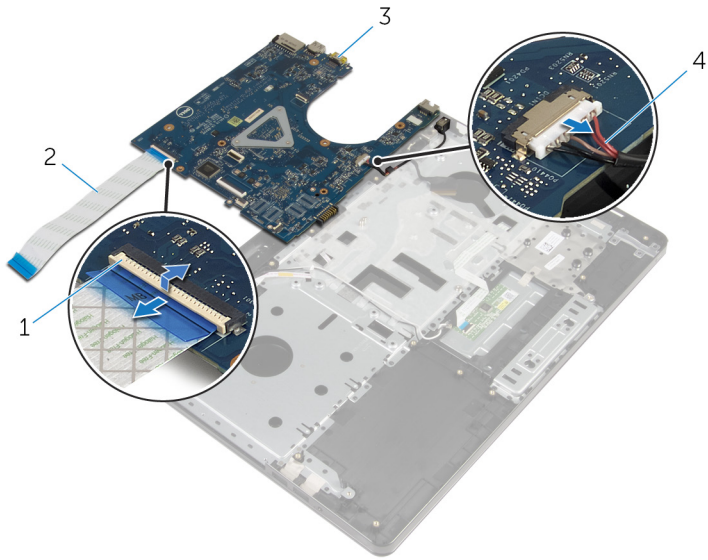

1 ラッチ

3 システム基板

2 I/O ボードケーブル

4 電源アダプタポートケーブル

# システム基板の取り付け

---

 **警告:** コンピュータ内部の作業を始める前に、お使いのコンピュータと同梱の安全に関する情報を読み、[コンピュータ内部の作業を始める前に](#)その手順に従ってください。コンピュータ内部の作業を終えた後、[コンピュータ内部の作業を終えた後](#)の指示に従ってください。より安全にお使いいただくためのベストプラクティスについては、[dell.com/regulatory\\_compliance](http://dell.com/regulatory_compliance) の規制順守のホームページを参照してください。

 **メモ:** お使いのコンピュータのサービスタグはシステム基板に保存されています。システム基板の取り付け後に、BIOS セットアッププログラムにサービスタグを入力する必要があります。

 **メモ:** システム基板を取り付けると、BIOS セットアッププログラムを使用して BIOS に行った変更はすべて削除されます。システム基板を取り付けた後、必要な変更を実行する必要があります。

## 手順

- 1 電源アダプタポートケーブルをシステム基板に接続します。
- 2 I/O ボードケーブルをコネクタに挿入し、ラッチを押し下げてケーブルをシステム基板に固定します。
- 3 システム基板を裏返します。
- 4 システム基板のポートをバームレストアセンブリのスロットに挿入し、システム基板をバームレストアセンブリにセットします。
- 5 システム基板のネジ穴をバームレストアセンブリのネジ穴の位置に合わせます。
- 6 システム基板をバームレストアセンブリに固定するネジを取り付けます。
- 7 ディスプレイケーブルをコネクタに挿入し、ラッチを押し下げてケーブルをシステム基板に固定します。
- 8 コンピュータを表向きに置いて、ディスプレイを開きます。
- 9 タッチパッドケーブルをコネクタに差し込み、ラッチを押し下げてケーブルを固定します。
- 10 電源ボタンボードケーブルをシステム基板に接続します。

## 作業を終えた後に

- 1 [I/O ボード](#)を取り付けます。
- 2 「[コンピュータベースの取り付け](#)」の手順 3 から 8 に従ってください。
- 3 [キーボード](#)を取り付けます。
- 4 [ワイヤレスカード](#)を取り付けます。
- 5 [ハードドライブ](#)を取り付けます。
- 6 [ベースカバー](#)を取り付けます。
- 7 [オプティカルドライブ](#)を取り付けます。
- 8 [バッテリー](#)を取り付けます。

# ディスプレイアセンブリの取り外し

---

 警告: コンピュータ内部の作業を始める前に、お使いのコンピュータと同梱の安全に関する情報を読み、[コンピュータ内部の作業を始める前に](#)その手順に従ってください。コンピュータ内部の作業を終えた後、[コンピュータ内部の作業を終えた後](#)の指示に従ってください。より安全にお使いいただくためのベストプラクティスについては、[dell.com/regulatory\\_compliance](https://dell.com/regulatory_compliance) の規制順守のホームページを参照してください。

## 作業を開始する前に

- 1 [バッテリー](#)を取り外します。
- 2 [オプティカルドライブ](#)を取り外します。
- 3 [ベースカバー](#)を取り外します。
- 4 [ハードドライブ](#)を取り外します。
- 5 [ワイヤレスカード](#)を取り外します。
- 6 [キーボード](#)を取り外します。
- 7 「[コンピュータベースの取り外し](#)」の手順 1 から 7 に従ってください。

## 手順

- 1 アンテナケーブルの配線をメモして、ケーブルを配線ガイドから外します。
- 2 ラッチを持ち上げ、システム基板からディスプレイケーブルを外します。



- 3** ディスプレイケーブルの配線をメモして、ケーブルを配線ガイドから外します。

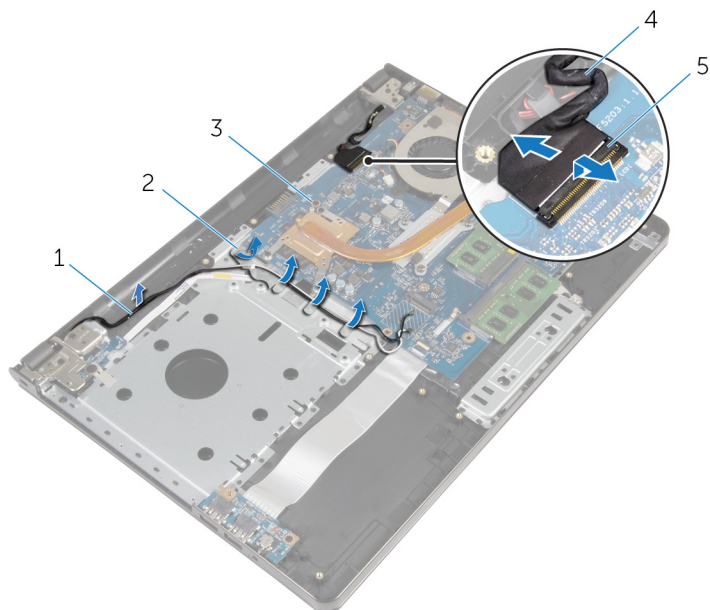

- |   |          |   |            |
|---|----------|---|------------|
| 1 | アンテナケーブル | 2 | 配線ガイド      |
| 3 | システム基板   | 4 | ディスプレイケーブル |
| 5 | ラッチ      |   |            |

- 4** コンピュータを裏返します。
- 5** ディスプレイを90度の角度まで開きます。
- 6** コンピュータをテーブルの端に置いて、パームレストアセンブリがテーブル上にあり、ディスプレイヒンジを上に向けてディスプレイアセンブリがテーブルの端よりも広がるようにします。
- 7** ディスプレイヒンジをパームレストアセンブリに固定しているネジを外します。

- 8 ディスプレイアセンブリを持ち上げて、パームレストアセンブリから取り外します。

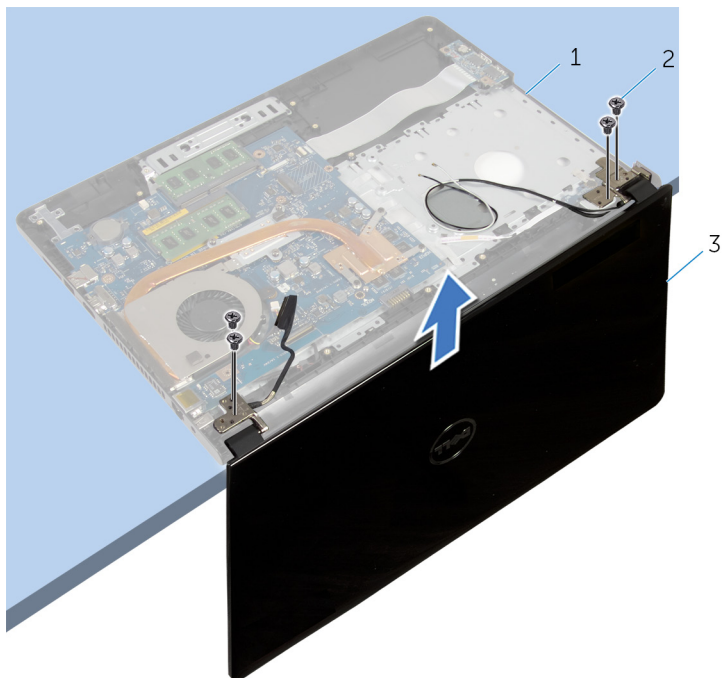

- 1 パームレストアセンブリ                      2 ネジ (4)  
3 ディスプレイアセンブリ

# ディスプレイアセンブリの取り付け

**⚠ 警告:** コンピュータ内部の作業を始める前に、お使いのコンピュータと同梱の安全に関する情報を読み、[コンピュータ内部の作業を始める前に](#)その手順に従ってください。コンピュータ内部の作業を終えた後、[コンピュータ内部の作業を終えた後](#)の指示に従ってください。より安全にお使いいただくためのベストプラクティスについては、[dell.com/regulatory\\_compliance](#)の規制順守のホームページを参照してください。

## 手順

- 1 コイン型電池が端を向かないようにパームレストアセンブリをテーブルの端に置きます。
- 2 ディスプレイヒンジのネジ穴をパームレストアセンブリのネジ穴の位置に合わせます。
- 3 ディスプレイヒンジをパームレストアセンブリに固定するネジを取り付けます。
- 4 ディスプレイを閉じて、コンピュータを裏返します。
- 5 ディスプレイケーブルをパームレストアセンブリの配線ガイドに沿って配線します。
- 6 ディスプレイケーブルをコネクタに差し込み、ラッチを押し下げて、ディスプレイケーブルをシステム基板に接続します。
- 7 アンテナケーブルをパームレストアセンブリの配線ガイドに沿って配線します。

## 作業を終えた後に

- 1 「[コンピュータベースの取り付け](#)」の手順3から8に従ってください。
- 2 [キーボード](#)を取り付けます。
- 3 [ワイヤレスカード](#)を取り付けます。
- 4 [ハードドライブ](#)を取り付けます。
- 5 [ベースカバー](#)を取り付けます。
- 6 [オプティカルドライブ](#)を取り付けます。
- 7 [バッテリー](#)を取り付けます。

# ディスプレイベゼルの取り外し

---

 警告: コンピュータ内部の作業を始める前に、お使いのコンピュータと同梱の安全に関する情報を読み、[コンピュータ内部の作業を始める前に](#)その手順に従ってください。コンピュータ内部の作業を終えた後、[コンピュータ内部の作業を終えた後](#)の指示に従ってください。より安全にお使いいただくためのベストプラクティスについては、[dell.com/regulatory\\_compliance](https://www.dell.com/regulatory_compliance) の規制順守のホームページを参照してください。

## 作業を開始する前に

- 1 [バッテリー](#)を取り外します。
- 2 [オプティカルドライブ](#)を取り外します。
- 3 [ベースカバー](#)を取り外します。
- 4 [ハードドライブ](#)を取り外します。
- 5 [ワイヤレスカード](#)を取り外します。
- 6 [キーボード](#)を取り外します。
- 7 「[コンピュータベースの取り外し](#)」の手順 1 から 7 に従ってください。
- 8 [ディスプレイアセンブリ](#)を取り外します。

## 手順

- 1 ディスプレイベゼルの内側の端を指先で慎重に持ち上げます。

- 2 ディスプレイベゼルをディスプレイ背面カバーから取り外します。



1 ディスプレイベゼル

2 ディスプレイ背面カバー

# ディスプレイベゼルの取り付け

---

 警告: コンピュータ内部の作業を始める前に、お使いのコンピュータと同梱の安全に関する情報を読み、[コンピュータ内部の作業を始める前に](#)その手順に従ってください。コンピュータ内部の作業を終えた後、[コンピュータ内部の作業を終えた後](#)の指示に従ってください。より安全にお使いいただくためのベストプラクティスについては、[dell.com/regulatory\\_compliance](https://dell.com/regulatory_compliance) の規制順守のホームページを参照してください。

## 手順

ディスプレイベゼルをディスプレイ背面カバーに合わせて、ディスプレイベゼルを所定の位置にゆっくりとはめ込みます。

## 作業を終えた後に

- 1 [ディスプレイアセンブリ](#)を取り付けます。
- 2 「[コンピュータベース](#)の取り付け」の手順3から8に従ってください。
- 3 [キーボード](#)を取り付けます。
- 4 [ワイヤレスカード](#)を取り付けます。
- 5 [ハードドライブ](#)を取り付けます。
- 6 [ベースカバー](#)を取り付けます。
- 7 [オプティカルドライブ](#)を取り付けます。
- 8 [バッテリー](#)を取り付けます。

# ディスプレイパネルの取り外し

 **警告:** コンピュータ内部の作業を始める前に、お使いのコンピュータと同梱の安全に関する情報を読み、[コンピュータ内部の作業を始める前に](#)その手順に従ってください。コンピュータ内部の作業を終えた後、[コンピュータ内部の作業を終えた後](#)の指示に従ってください。より安全にお使いいただくためのベストプラクティスについては、[dell.com/regulatory\\_compliance](https://www.dell.com/regulatory_compliance) の規制順守のホームページを参照してください。

## 作業を開始する前に

- 1 [バッテリー](#)を取り外します。
- 2 [オプティカルドライブ](#)を取り外します。
- 3 [ベースカバー](#)を取り外します。
- 4 [ハードドライブ](#)を取り外します。
- 5 [ワイヤレスカード](#)を取り外します。
- 6 [キーボード](#)を取り外します。
- 7 「[コンピュータベースの取り外し](#)」の手順 1 から 7 に従ってください。
- 8 [ディスプレイアセンブリ](#)を取り外します。
- 9 [ディスプレイベゼル](#)を取り外します。

## 手順

- 1 ディスプレイパネルをディスプレイ背面カバーに固定しているネジを外します。

**2** ディスプレイパネルを慎重に持ち上げて裏返します。

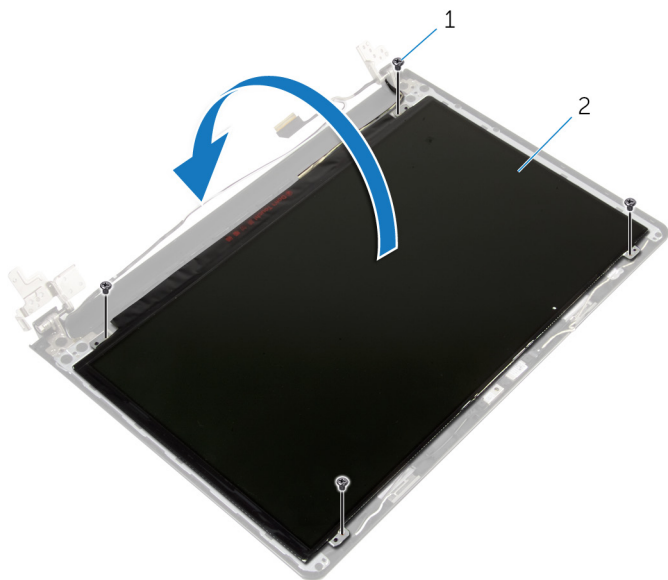

1 ネジ (4)

2 ディスプレイパネル

**3** ディスプレイケーブルに装着されているテープをはがします。



- 4 ディスプレイケーブルをディスプレイパネルケーブルコネクタから外します。

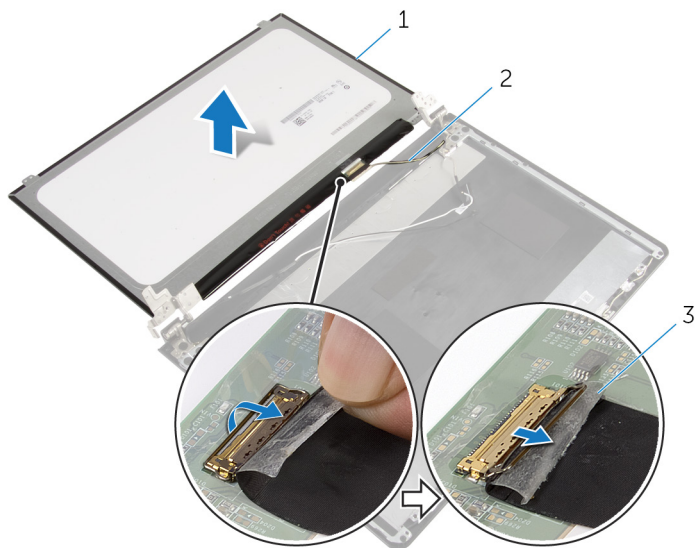

1 ディ스플레이パネル

2 ディ스플레이ケーブル

3 テープ

- 5 ディ스플레이パネルを持ち上げて、ディスプレイ背面カバーから取り外します。

# ディスプレイパネルの取り付け

---

 **警告:** コンピュータ内部の作業を始める前に、お使いのコンピュータと同梱の安全に関する情報を読み、[コンピュータ内部の作業を始める前に](#)その手順に従ってください。コンピュータ内部の作業を終えた後、[コンピュータ内部の作業を終えた後](#)の指示に従ってください。より安全にお使いいただくためのベストプラクティスについては、[dell.com/regulatory\\_compliance](https://dell.com/regulatory_compliance) の規制順守のホームページを参照してください。

## 手順

- 1 ディスプレイケーブルをディスプレイパネルコネクタに接続します。
- 2 ディスプレイケーブルを固定するテープを貼り付けます。
- 3 ディスプレイパネルをディスプレイ背面カバーにゆっくりと置き、ディスプレイパネルのネジ穴をディスプレイ背面カバーのネジ穴に合わせます。
- 4 ディスプレイパネルをディスプレイ背面カバーに固定するネジを取り付けます。

## 作業を終えた後に

- 1 [ディスプレイベゼル](#)を取り付けます。
- 2 [ディスプレイアセンブリ](#)を取り付けます。
- 3 「[コンピュータベースの取り付け](#)」の手順3から8に従ってください。
- 4 [キーボード](#)を取り付けます。
- 5 [ワイヤレスカード](#)を取り付けます。
- 6 [ハードドライブ](#)を取り付けます。
- 7 [ベースカバー](#)を取り付けます。
- 8 [オプティカルドライブ](#)を取り付けます。
- 9 [バッテリー](#)を取り付けます。

# ディスプレイヒンジの取り外し

 **警告:** コンピュータ内部の作業を始める前に、お使いのコンピュータと同梱の安全に関する情報を読み、[コンピュータ内部の作業を始める前に](#)その手順に従ってください。コンピュータ内部の作業を終えた後、[コンピュータ内部の作業を終えた後](#)の指示に従ってください。より安全にお使いいただくためのベストプラクティスについては、[dell.com/regulatory\\_compliance](https://www.dell.com/regulatory_compliance) の規制順守のホームページを参照してください。

## 作業を開始する前に

- 1 [バッテリー](#)を取り外します。
- 2 [オプティカルドライブ](#)を取り外します。
- 3 [ベースカバー](#)を取り外します。
- 4 [ハードドライブ](#)を取り外します。
- 5 [ワイヤレスカード](#)を取り外します。
- 6 [キーボード](#)を取り外します。
- 7 「[コンピュータベースの取り外し](#)」の手順 1 から 7 に従ってください。
- 8 [ディスプレイアセンブリ](#)を取り外します。
- 9 [ディスプレイベゼル](#)を取り外します。
- 10 [ディスプレイパネル](#)を取り外します。

## 手順

- 1 ディスプレイヒンジをディスプレイ背面カバーに固定しているネジを外します。

- 2 ディスプレイヒンジを持ち上げて、ディスプレイ背面カバーから取り外します。

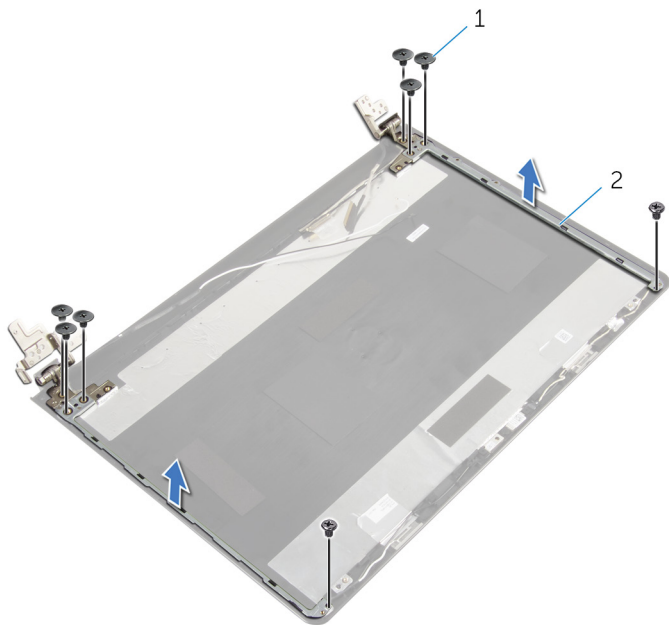

1 ネジ (8)

2 ディスプレイヒンジ (2)

# ディスプレイヒンジの取り付け

 警告: コンピュータ内部の作業を始める前に、お使いのコンピュータに同梱の安全に関する情報を読み、[コンピュータ内部の作業を始める前に](#)その手順に従ってください。コンピュータ内部の作業を終えた後、[コンピュータ内部の作業を終えた後](#)の指示に従ってください。より安全にお使いいただくためのベストプラクティスについては、[dell.com/regulatory\\_compliance](https://dell.com/regulatory_compliance) の規制順守のホームページを参照してください。

## 手順

- 1 ディスプレイヒンジのネジ穴をディスプレイ背面カバーのネジ穴に合わせます。
- 2 ディスプレイヒンジをディスプレイ背面カバーに固定するネジを取り付けます。

## 作業を終えた後に

- 1 [ディスプレイパネル](#)を取り付けます。
- 2 [ディスプレイベゼル](#)を取り付けます。
- 3 [ディスプレイアセンブリ](#)を取り付けます。
- 4 「[コンピュータベースの取り付け](#)」の手順 3 から 8 に従ってください。
- 5 [キーボード](#)を取り付けます。
- 6 [ワイヤレスカード](#)を取り付けます。
- 7 [ハードドライブ](#)を取り付けます。
- 8 [ベースカバー](#)を取り付けます。
- 9 [オプティカルドライブ](#)を取り付けます。
- 10 [バッテリー](#)を取り付けます。

# ディスプレイケーブルの取り外し

 **警告:** コンピュータ内部の作業を始める前に、お使いのコンピュータと同梱の安全に関する情報を読み、[コンピュータ内部の作業を始める前に](#)その手順に従ってください。コンピュータ内部の作業を終えた後、[コンピュータ内部の作業を終えた後の](#)指示に従ってください。より安全にお使いいただくためのベストプラクティスについては、[dell.com/regulatory\\_compliance](#)の規制順守のホームページを参照してください。

## 作業を開始する前に

- 1 [バッテリー](#)を取り外します。
- 2 [オプティカルドライブ](#)を取り外します。
- 3 [ベースカバー](#)を取り外します。
- 4 [ハードドライブ](#)を取り外します。
- 5 [ワイヤレスカード](#)を取り外します。
- 6 [キーボード](#)を取り外します。
- 7 「[コンピュータベースの取り外し](#)」の手順1から7に従ってください。
- 8 [ディスプレイアセンブリ](#)を取り外します。
- 9 [ディスプレイベゼル](#)を取り外します。
- 10 [ディスプレイパネル](#)を取り外します。
- 11 [ディスプレイヒンジ](#)を取り外します。

## 手順

- 1 カメラケーブルをカメラモジュール上のコネクタから取り外します。
- 2 カメラケーブルをディスプレイ背面カバーに固定しているテープを剥がします。
- 3 カメラケーブルの配線をメモしてから、カメラケーブルをディスプレイ背面カバーから取り外します。

- 4 ディ스플레이ケーブルの配線をメモしてから、ディスプレイケーブルをディスプレイ背面カバーから取り外します。

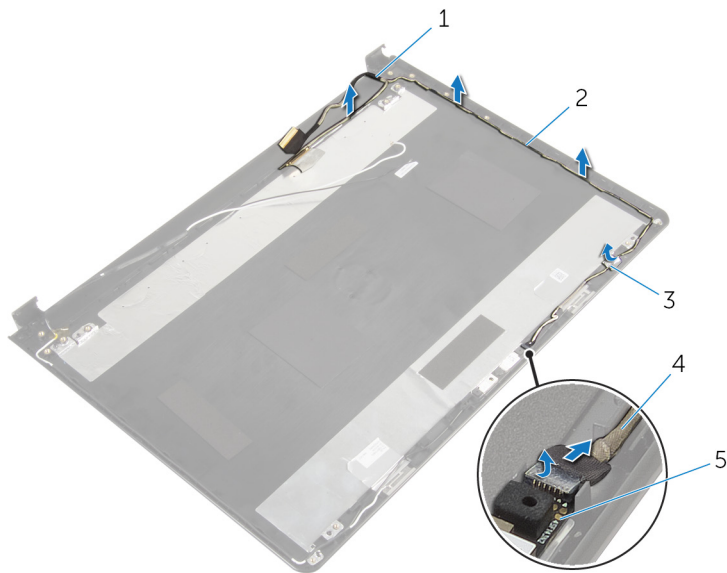

- 1 ディ스플레이ケーブル  
3 テープ  
5 カメラモジュール

- 2 配線ガイド  
4 カメラケーブル

# ディスプレイケーブルの取り付け

 **警告:** コンピュータ内部の作業を始める前に、お使いのコンピュータと同梱の安全に関する情報を読み、[コンピュータ内部の作業を始める前に](#)その手順に従ってください。コンピュータ内部の作業を終えた後、[コンピュータ内部の作業を終えた後](#)の指示に従ってください。より安全にお使いいただくためのベストプラクティスについては、[dell.com/regulatory\\_compliance](https://dell.com/regulatory_compliance) の規制順守のホームページを参照してください。

## 手順

- 1 ディスプレイケーブルをディスプレイ背面カバーの配線ガイドに沿って配線します。
- 2 カメラケーブルをディスプレイ背面カバーの配線ガイドに沿って配線します。
- 3 カメラケーブルをディスプレイ背面カバーに固定するテープを貼り付けます。
- 4 カメラケーブルをカメラモジュールのコネクタに接続します。

## 作業を終えた後に

- 1 [ディスプレイヒンジ](#)を取り付けます。
- 2 [ディスプレイパネル](#)を取り付けます。
- 3 [ディスプレイベゼル](#)を取り付けます。
- 4 [ディスプレイアセンブリ](#)を取り付けます。
- 5 「[コンピュータベースの取り付け](#)」の手順 3 から 8 に従ってください。
- 6 [キーボード](#)を取り付けます。
- 7 [ワイヤレスカード](#)を取り付けます。
- 8 [ハードドライブ](#)を取り付けます。
- 9 [ベースカバー](#)を取り付けます。
- 10 [オプティカルドライブ](#)を取り付けます。
- 11 [バッテリー](#)を取り付けます。



# ディスプレイ背面カバーとアンテナアセンブリの取り外し

 **警告:** コンピュータ内部の作業を始める前に、お使いのコンピュータと同梱の安全に関する情報を読み、[コンピュータ内部の作業を始める前に](#)その手順に従ってください。コンピュータ内部の作業を終えた後、[コンピュータ内部の作業を終えた後の](#)指示に従ってください。より安全にお使いいただくためのベストプラクティスについては、[dell.com/regulatory\\_compliance](http://dell.com/regulatory_compliance) の規制順守のホームページを参照してください。

## 作業を開始する前に

- 1 [バッテリー](#)を取り外します。
- 2 [オプティカルドライブ](#)を取り外します。
- 3 [ベースカバー](#)を取り外します。
- 4 [ハードドライブ](#)を取り外します。
- 5 [ワイヤレスカード](#)を取り外します。
- 6 [キーボード](#)を取り外します。
- 7 「[コンピュータベースの取り外し](#)」の手順 1 から 7 に従ってください。
- 8 [ディスプレイアセンブリ](#)を取り外します。
- 9 [ディスプレイベゼル](#)を取り外します。
- 10 [ディスプレイパネル](#)を取り外します。
- 11 [ディスプレイヒンジ](#)を取り外します。
- 12 [ディスプレイケーブル](#)を外します。

## 手順

「作業を開始する前に」の手順をすべて実行してから、ディスプレイ背面カバーとアンテナアセンブリを取り外します。

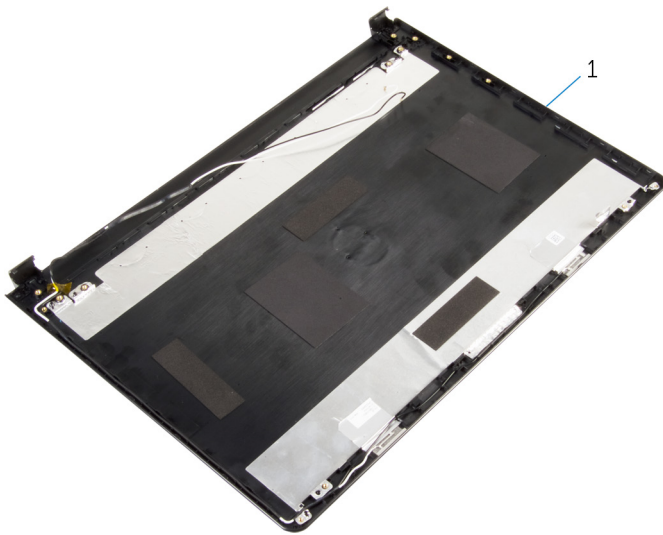

- 1 ディスプレイ背面カバーとアンテナアセンブリ

# ディスプレイ背面カバーとアンテナアセンブリの取り付け

 **警告:** コンピュータ内部の作業を始める前に、お使いのコンピュータと同梱の安全に関する情報を読み、[コンピュータ内部の作業を始める前に](#)その手順に従ってください。コンピュータ内部の作業を終えた後、[コンピュータ内部の作業を終えた後](#)の指示に従ってください。より安全にお使いいただくためのベストプラクティスについては、[dell.com/regulatory\\_compliance](https://dell.com/regulatory_compliance) の規制順守のホームページを参照してください。

## 手順

ディスプレイ背面カバーを平らな場所に置きます。

## 作業を終えた後に

- 1 [ディスプレイケーブル](#)を取り付けます。
- 2 [ディスプレイヒンジ](#)を取り付けます。
- 3 [ディスプレイパネル](#)を取り付けます。
- 4 [ディスプレイベゼル](#)を取り付けます。
- 5 [ディスプレイアセンブリ](#)を取り付けます。
- 6 「[コンピュータベースの取り付け](#)」の手順 3 から 8 に従ってください。
- 7 [キーボード](#)を取り付けます。
- 8 [ワイヤレスカード](#)を取り付けます。
- 9 [ハードドライブ](#)を取り付けます。
- 10 [ベースカバー](#)を取り付けます。
- 11 [オプティカルドライブ](#)を取り付けます。
- 12 [バッテリー](#)を取り付けます。

# カメラの取り外し

---



警告: コンピュータ内部の作業を始める前に、お使いのコンピュータに同梱の安全に関する情報を読み、[コンピュータ内部の作業を始める前に](#)その手順に従ってください。コンピュータ内部の作業を終えた後、[コンピュータ内部の作業を終えた後](#)の指示に従ってください。より安全にお使いいただくためのベストプラクティスについては、[dell.com/regulatory\\_compliance](https://dell.com/regulatory_compliance) の規制順守のホームページを参照してください。

## 作業を開始する前に

- 1 [バッテリー](#)を取り外します。
- 2 [オプティカルドライブ](#)を取り外します。
- 3 [ベースカバー](#)を取り外します。
- 4 [ハードドライブ](#)を取り外します。
- 5 [ワイヤレスカード](#)を取り外します。
- 6 [キーボード](#)を取り外します。
- 7 「[コンピュータベースの取り外し](#)」の手順 1 から 7 に従ってください。
- 8 [ディスプレイアセンブリ](#)を取り外します。
- 9 [ディスプレイベゼル](#)を取り外します。

## 手順

- 1 カメラケーブルをカメラから取り外します。
- 2 プラスチックスクライブを使用して、カメラをディスプレイ背面カバーから慎重に持ち上げます。

3 カメラを持ち上げて、ディスプレイ背面カバーから取り外します。

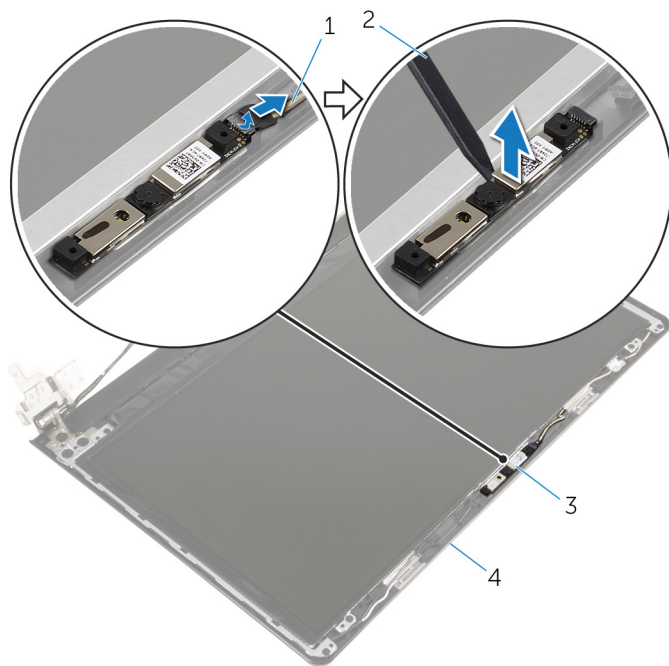

1 カメラケーブル

2 プラスチックスクライブ

3 カメラ

4 ディ스플레이背面カバー

# カメラの取り付け

---

 警告: コンピュータ内部の作業を始める前に、お使いのコンピュータと同梱の安全に関する情報を読み、[コンピュータ内部の作業を始める前に](#)その手順に従ってください。コンピュータ内部の作業を終えた後、[コンピュータ内部の作業を終えた後](#)の指示に従ってください。より安全にお使いいただくためのベストプラクティスについては、[dell.com/regulatory\\_compliance](https://dell.com/regulatory_compliance) の規制順守のホームページを参照してください。

## 手順

- 1 位置合わせポストを使って、カメラをディスプレイ背面カバーに取り付けます。
- 2 カメラケーブルをカメラコネクタに接続します。

## 作業を終えた後に

- 1 [ディスプレイベゼル](#)を取り付けます。
- 2 [ディスプレイアセンブリ](#)を取り付けます。
- 3 「[コンピュータベースの取り付け](#)」の手順 3 から 8 に従ってください。
- 4 [キーボード](#)を取り付けます。
- 5 [ワイヤレスカード](#)を取り付けます。
- 6 [ハードドライブ](#)を取り付けます。
- 7 [ベースカバー](#)を取り付けます。
- 8 [オプティカルドライブ](#)を取り付けます。
- 9 [バッテリー](#)を取り付けます。

# 電源アダプタポートの取り外し

 警告: コンピュータ内部の作業を始める前に、お使いのコンピュータと同梱の安全に関する情報を読み、[コンピュータ内部の作業を始める前に](#)その手順に従ってください。コンピュータ内部の作業を終えた後、[コンピュータ内部の作業を終えた後](#)の指示に従ってください。より安全にお使いいただくためのベストプラクティスについては、[dell.com/regulatory\\_compliance](http://dell.com/regulatory_compliance) の規制順守のホームページを参照してください。

## 作業を開始する前に

- 1 [バッテリー](#)を取り外します。
- 2 [オプティカルドライブ](#)を取り外します。
- 3 [ベースカバー](#)を取り外します。
- 4 [ハードドライブ](#)を取り外します。
- 5 [ワイヤレスカード](#)を取り外します。
- 6 [キーボード](#)を取り外します。
- 7 「[コンピュータベースの取り外し](#)」の手順 1 から 7 に従ってください。
- 8 [I/O ボード](#)を取り外します。
- 9 [ディスプレイアセンブリ](#)を取り外します。
- 10 [システム基板](#)を取り外します。

## 手順

- 1 電源アダプタポートケーブルの配線をメモして、パームレストアセンブリの配線ガイドから取り外します。
- 2 電源アダプタボードをパームレストアセンブリに固定しているネジを外します。

- 3 電源アダプタポートをケーブルと一緒に持ち上げて、パームレストアセンブリから取り外します。

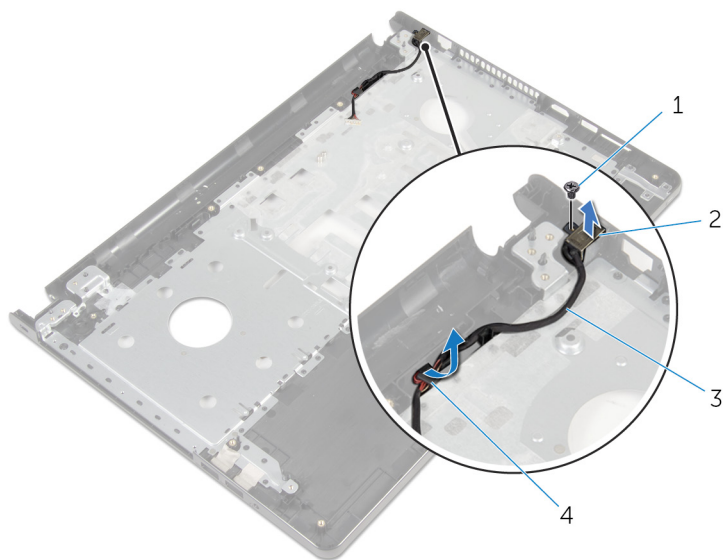

- |   |               |   |           |
|---|---------------|---|-----------|
| 1 | ネジ            | 2 | 電源アダプタポート |
| 3 | 電源アダプタポートケーブル | 4 | 配線ガイド     |



# 電源アダプタポートの取り付け

 **警告:** コンピュータ内部の作業を始める前に、お使いのコンピュータと同梱の安全に関する情報を読み、[コンピュータ内部の作業を始める前に](#)その手順に従ってください。コンピュータ内部の作業を終えた後、[コンピュータ内部の作業を終えた後](#)の指示に従ってください。より安全にお使いいただくためのベストプラクティスについては、[dell.com/regulatory\\_compliance](https://www.dell.com/regulatory_compliance) の規制順守のホームページを参照してください。

## 手順

- 1 電源アダプタポートを所定の位置にスライドさせます。
- 2 電源アダプタポートをパームレストアセンブリに固定するネジを取り付けます。
- 3 電源アダプタポートケーブルをパームレストアセンブリの配線ガイドに沿って配線します。

## 作業を終えた後に

- 1 [システム基板](#)を取り付けます。
- 2 [ディスプレイアセンブリ](#)を取り付けます。
- 3 [I/O ボード](#)を取り付けます。
- 4 「[コンピュータベースの取り付け](#)」の手順 3 から 8 に従ってください。
- 5 [キーボード](#)を取り付けます。
- 6 [ワイヤレスカード](#)を取り付けます。
- 7 [ハードドライブ](#)を取り付けます。
- 8 [ベースカバー](#)を取り付けます。
- 9 [オプティカルドライブ](#)を取り付けます。
- 10 [バッテリー](#)を取り付けます。

# パームレストアセンブリの取り外し

---

 警告: コンピュータ内部の作業を始める前に、お使いのコンピュータに同梱の安全に関する情報を読み、[コンピュータ内部の作業を始める前に](#)その手順に従ってください。コンピュータ内部の作業を終えた後、[コンピュータ内部の作業を終えた後](#)の指示に従ってください。より安全にお使いいただくためのベストプラクティスについては、[dell.com/regulatory\\_compliance](https://dell.com/regulatory_compliance) の規制順守のホームページを参照してください。

## 作業を開始する前に

- 1 [バッテリー](#)を取り外します。
- 2 [オプティカルドライブ](#)を取り外します。
- 3 [ベースカバー](#)を取り外します。
- 4 [ハードドライブ](#)を取り外します。
- 5 [ワイヤレスカード](#)を取り外します。
- 6 [キーボード](#)を取り外します。
- 7 「[コンピュータベースの取り外し](#)」の手順 1 から 7 に従ってください。
- 8 [I/O ボード](#)を取り外します。
- 9 [ディスプレイアセンブリ](#)を取り外します。
- 10 [電源ボタンモジュール](#)を取り外します。
- 11 [システム基板](#)を取り外します。
- 12 [電源アダプタポート](#)を取り外します。

## 手順

「作業を開始する前に」の手順をすべて実行してから、パームレストアセンブリを取り外します。



1 パームレストアセンブリ

2 タッチパッドケーブル

# パームレストアセンブリの取り付け

---

 **警告:** コンピュータ内部の作業を始める前に、お使いのコンピュータと同梱の安全に関する情報を読み、[コンピュータ内部の作業を始める前に](#)その手順に従ってください。コンピュータ内部の作業を終えた後、[コンピュータ内部の作業を終えた後](#)の指示に従ってください。より安全にお使いいただくためのベストプラクティスについては、[dell.com/regulatory\\_compliance](https://www.dell.com/regulatory_compliance) の規制順守のホームページを参照してください。

## 手順

パームレストアセンブリを平らな面に置きます。



## 作業を終えた後に

- 1 [電源アダプタポート](#)を取り付けます。
- 2 [システム基板](#)を取り付けます。
- 3 [電源ボタンモジュール](#)を取り付けます。
- 4 [ディスプレイアセンブリ](#)を取り付けます。
- 5 [I/O ボード](#)を取り付けます。
- 6 「[コンピュータベースの取り付け](#)」の手順 3 から 8 に従ってください。
- 7 [キーボード](#)を取り付けます。
- 8 [ワイヤレスカード](#)を取り付けます。
- 9 [ハードドライブ](#)を取り付けます。
- 10 [ベースカバー](#)を取り付けます。
- 11 [オプティカルドライブ](#)を取り付けます。
- 12 [バッテリー](#)を取り付けます。

# BIOS のフラッシュ

---

更新がある場合やシステム基板を取り付ける場合に、BIOS のフラッシュ（更新）を行う必要があります。BIOS のフラッシュは、次の通りです。

- 1 コンピュータの電源を入れます。
- 2 [dell.com/support](https://dell.com/support) にアクセスします。
- 3 **Product Support（製品サポート）** をクリックし、ノートパソコンのサービススタグを入力し、**Submit（送信）** をクリックします。  
 **メモ:** サービススタグがない場合は、自動検出機能を使用するか、お使いのコンピュータのモデルを手動で参照してください。
- 4 **Drivers & Downloads（ドライバとダウンロード）** をクリックします。
- 5 ページをスクロールダウンして、**Category（カテゴリ）** のドロップダウンリストから **BIOS** を選択します。  
 **メモ: Change OS（OS を変更）** ドロップダウンリストから、お使いのコンピュータにインストールされているオペレーティングシステムを選択します。
- 6 **BIOS** を展開し、利用可能な BIOS ファイルを表示します。
- 7 **ファイルをダウンロード** をクリックして、お使いのコンピュータの BIOS の最新バージョンをダウンロードします。
- 8 ファイルを保存し、ダウンロードが完了したら、BIOS アップデートファイルを保存したフォルダに移動します。
- 9 BIOS アップデートファイルのアイコンをダブルクリックし、画面に表示される指示に従います。